

# Tidsbegrænset miljøgodkendelse til opstilling og testning af mobilt jordvaskeanlæg

**Vildsund Jordhotel ApS**  
Sundbyvej 220, Sundby, 7950 Erslev

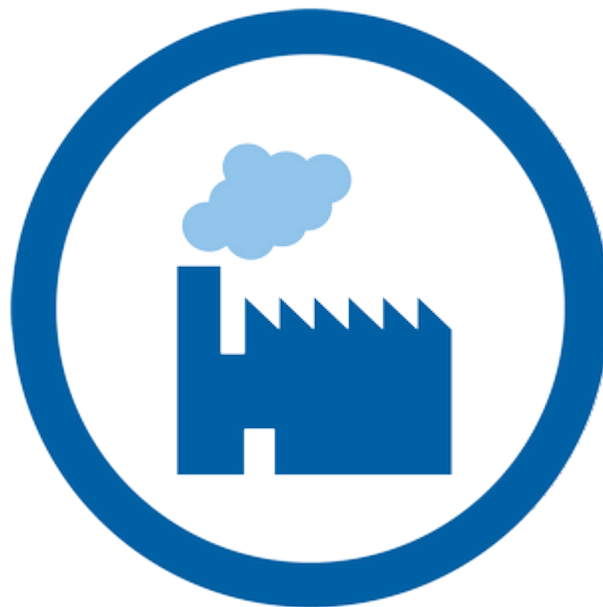

27. februar 2023

## Stamdata for virksomheden

Virksomhedens navn:	Vildsund Jordhotel ApS C/O Bjørn Filtenborg  Opstiller af vaskeanlægget: Genjord ApS
Virksomhedens adresse:	Sundbyvej 220, Sundby, 7950 Erslev
Virksomhedens kontaktperson:	Vildsund Jordhotel ApS Bjørn Filtenborg Tlf.nr.: 97723966 e-mail: <a href="mailto:bf@filtenborg.nu">bf@filtenborg.nu</a>  Genjord ApS Heine Vind Tlf. 29812090 e-mail <a href="mailto:hvi@gronningmv.dk">hvi@gronningmv.dk</a>
Virksomhedens matrikelnummer:	6i Sundby by, Sundby
CVR-nr./P-nr.:	CVR nr.: 43184822
Virksomhedens hovedaktivitet:	K 212 – Jord mellemdepot. <i>(Anlæg for midlertidig oplagring af ikke-farligt affald eller affald af elektrisk og elektronisk udstyr forud for nyttiggørelse eller bortskaffelse med en kapacitet for tilførsel af affald på 30 tons om dagen eller med mere end 4 containere med et samlet volumen på mindst 30 m<sup>3</sup>, bortset fra anlæg omfattet af listepunkt 5.5 på bilag 1 eller listepunkt K 211).</i>
Virksomhedens biaktiviteter:	K 206 – Mobilt vaskeanlæg til jord <i>(Anlæg, der nyttiggør ikke-farligt affald, bortset fra anlæg under listepunkt 5.3 i bilag 1, autoophugning, skibsofhugning, biogasfremstilling, kompostering og forbrænding).</i> Bemærk - Tidsbegrænset miljøgodkendelse
Omfattet af standardvilkår i standardvilkårsbekendtgørelsen <sup>1</sup> :	Nej. Det mobile vaskeanlæg er ikke omfattet af anvendelsesområdet i afsnit 18.1 i standardvilkårsbekendtgørelsen og der er således ikke standardvilkår til anlægget.
Omfattet af VVM-bekendtgørelsen <sup>2</sup> :	Ja. Anlægget er omfattet af Bilag 2, Punkt 13a <i>(Ændringer eller udvidelser af projekter i bilag 1 eller nærværende bilag, som allerede er godkendt, er udført eller er ved at blive udført, når de kan have væsentlige skadelige indvirkninger på miljøet (ændring eller udvidelse, som ikke er omfattet af bilag 1)).</i>
Omfattet af risikobekendtgørelsen <sup>3</sup> :	Nej
Lokalplaner	Lokalplan 9.10, Sundby, Marts 2006

<sup>1</sup> Bekendtgørelse om standardvilkår i godkendelse af listevirksomhed nr. 2080 af 15. november 2021.

<sup>2</sup> Bekendtgørelse af lov om miljøvurdering af planer og programmer og af konkrete projekter nr. 4 af 03. januar 2023.

<sup>3</sup> Bekendtgørelse om kontrol med risikoen for større uheld med farlige stoffer nr. 372 af 25. april 2016.

## Offentliggørelse og søgsmål

Annonceres på <a href="http://www.mors.dk">www.mors.dk</a> den:	27. februar 2023
Klagefristen (4 uger) udløber den:	27. marts 2023
Søgsmålsfristen (½ år) udløber den:	27. august 2023

## Godkendelsesmyndighed

Kommune:	Morsø Kommune
Afdeling:	Teknik og Miljø
Tlf.nr. og e-mail:	99707070 og teknikogmiljo@morsoe.dk

## Indholdsfortegnelse

<b>1</b>	<b>Baggrund</b> .....	<b>5</b>
<b>2</b>	<b>Afgørelse om tidsbegrænset miljøgodkendelse</b> .....	<b>6</b>
<b>3</b>	<b>Vilkår</b> .....	<b>6</b>
3.1.	Generelt .....	6
3.2.	Indretning og drift. Beskyttelse af jord, grundvand.....	6
3.3.	Luftforurening.....	8
3.4.	Støj.....	8
3.5.	Affald.....	9
3.6.	Spildevand og overfladevand.....	9
3.7.	Driftsjournal.....	10
<b>4</b>	<b>Miljøteknisk beskrivelse og vurderinger</b> .....	<b>11</b>
4.1.	Miljøteknisk beskrivelse - oplysninger om projektet fra ansøger .....	11
4.2.	Miljøteknisk vurdering .....	11
<b>5</b>	<b>Høringer, retsbeskyttelse, offentliggørelse og tidsfrister</b> .....	<b>16</b>
5.1.	Høringer .....	16
5.2.	Retsbeskyttelse.....	18
5.3.	Offentliggørelse af afgørelsen.....	18
<b>6</b>	<b>Klagevejledning</b> .....	<b>19</b>
<b>7</b>	<b>Bilag</b> .....	<b>21</b>

## Bilagsfortegnelse

- Bilag 1 Ansøgning om miljøgodkendelse til opstilling og testning af mobilt vaskeanlæg. Rambøll, januar 2023.
- Bilag 2 Indkommet partshøring fra Sundbyvej 222 dateret 20. februar 2023 (inc. en 'Bekymringskrivelse til medlemmerne af Morsø Kommunalbestyrelse. Vedrørende: Tidsbegrænset miljøgodkendelse til opstilling og testning af mobilt vaskeanlæg/Vildsund Jordhotel ApS, Sundbyvej 220, Sundby, 7950 Erslev').

## 1 Baggrund

Vildsund Jordhotel ApS (CVR nr.: 43184822) har gennem BOM<sup>4</sup> den 12. januar 2023 ansøgt Morsø Kommune om en tidsbegrænset miljøgodkendelse til opstilling og drift af et mobilt jordvaskeanlæg hos virksomheden Vildsund Jordhotel ApS, Sundbyvej 220, Sundby, 7950 Erslev - matr.nr. 6i Sundby by, Sundby. Ansøgningen om miljøgodkendelse er indsendt af virksomhedens rådgiver, Rambøll.

Efter drøftelser med virksomheden er det vurderet, at det mobile vaskeanlæg til jord er omfattet af listepunkt K 206:

*-"Anlæg, der nyttiggør ikke-farligt affald, bortset fra anlæg under listepunkt 5.3 i bilag 1, autoophugning, skibsophugning, biogasfremstilling, kompostering og forbrænding."*

Listepunkt K 206 er omfattet af standardvilkårbekendtgørelsen<sup>1</sup>, men virksomhedens aktiviteter med et mobilt jordvaskeanlæg er ikke omfattet af standardvilkårene for dette listepunkt.

På adressen Sundbyvej 220, Sundby, 7950 Erslev, hvor anlægget ønskes opstillet, er der den 2. marts 2022 meddelt en "miljøgodkendelse af plads til midlertidigt oplag af affald i form af jord" efter listepunkt K 212.

Der har tidligere været meddelt en miljøgodkendelse på adressen den 12. marts 1999 til asfaltproduktion, men grundet diskontinuitet har Morsø Kommune den 8. februar 2023 ved påbud truffet afgørelse om bortfald af miljøgodkendelsen til asfaltproduktion.

Det ansøgte er omfattet af VVM-bekendtgørelsens bilag 2, punkt 13a, hvorfor der er foretaget en VVM-screening af virksomhedens aktiviteter. Det er i særskilt screeningsafgørelse af 27. februar 2023 afgjort, at aktiviteterne ikke er VVM-pligtige.

På baggrund af ansøgningen og de oplysninger, der i øvrigt er fremkommet i sagen samt kommunens kendskab til virksomheden, har Morsø Kommune foretaget en samlet vurdering af virksomhedens drifts- og forureningsforhold og konkluderet, at indretningen og driften lever op til intentionerne i miljøbeskyttelsesloven, herunder bestemmelserne vedrørende anvendelse af den mindst forurenende teknologi og de bedst miljøbeskyttende foranstaltninger.

Morsø Kommune vurderer på baggrund af ovenstående, at en godkendelse af aktiviteterne her beskrevet, på de anførte vilkår ikke vil give anledning til uacceptable påvirkninger af omgivelserne, og at virksomheden vil kunne drives uden væsentlige gener for omgivelserne når driften sker i overensstemmelse med miljøgodkendelsens vilkår.

---

<sup>4</sup> Det digitale ansøgningssystem Byg & Miljø, [www.bygogmiljoe.dk](http://www.bygogmiljoe.dk).

## 2 Afgørelse om tidsbegrænset miljøgodkendelse

Morsø Kommune meddeler hermed virksomheden, Vildsund Jordhotel ApS, tidsbegrænset miljøgodkendelse til det ansøgte i henhold til kapitel 5, § 33 stk. 1 i lov om miljøbeskyttelse<sup>5</sup>, hvor anlægget er omfattet af listepunkt K 206:

*–"Anlæg, der nyttiggør ikke-farligt affald, bortset fra anlæg under listepunkt 5.3 i bilag 1, autoophugning, skibsophugning, biogasfremstilling, kompostering og forbrænding."*

Miljøgodkendelsen er tidsbegrænset, og bortfalder automatisk den 31. maj 2023.

Miljøgodkendelsen gives på baggrund af virksomhedens ansøgningsmateriale. Det er en forudsætning for afgørelsen, at de vilkår, der er anført nedenfor overholdes. Hvis indretning eller drift ønskes ændret i forhold til det godkendte, skal dette i god tid forinden meddeles godkendelses- og tilsynsmyndigheden. Ændringerne må ikke foretages, før der er meddelt accept eller miljøgodkendelse af disse.

Miljøgodkendelsen vedrører alene virksomhedens forhold til miljøbeskyttelseslovens bestemmelser og fritager derfor ikke virksomheden for at indhente eventuelle øvrige nødvendige tilladelser efter anden lovgivning.

Miljøgodkendelsen meddeles på følgende vilkår.

## 3 Vilkår

### 3.1. Generelt

1. Denne miljøgodkendelse er tidsbegrænset, og bortfalder automatisk den 31. maj 2023.
2. Et eksemplar af denne miljøgodkendelse skal til enhver tid være tilgængelig på virksomheden. Driftspersonalet skal være orienteret om godkendelsens indhold.
3. Virksomheden må ikke ændres bygningsmæssigt eller driftsmæssigt på en måde som medfører øget forurening, før ændringen er godkendt af tilsynsmyndigheden.
4. Indretning og drift skal være i overensstemmelse med det, der er beskrevet i ansøgningen, medmindre andet fremgår af den 'Miljøteknisk beskrivelse og vurderinger' eller af vilkårene.

### 3.2. Indretning og drift. Beskyttelse af jord, grundvand

5. Jordvaskeanlægget må kun håndtere de i Tabel 1 nævnte affaldsfraktioner, som er tilkørt matriklen i henhold til den gældende miljøgodkendelse til pladsen fra 2. marts 2022<sup>6</sup>.

<sup>5</sup> Bekendtgørelse af lov om miljøbeskyttelse nr. 5 af 03. januar 2023.

<sup>6</sup> Miljøgodkendelse af plads til midlertidigt oplag af affald i form af jord, Nykøbing Dag og Industrirenovation v/ Bjørn Filtenborg, Sundbyvej 220, Sundby, 7950 Erslev, 2. marts 2022.

Tabel 1 - Positivliste over affaldsfraktioner

Affaldsfraktion (EAK kode)
17 05 04 (Jord og sten, bortset fra affald henhørende under 17 05 03 <sup>7</sup> )
17 05 08 (Ballast fra banespor, bortset fra affald henhørende under 17 05 07 <sup>8</sup> )
20 02 02 (Jord og sten)

6. Jordpartier som må håndteres i jordvaskeanlægget, må ikke indeholde koncentrationer af forurenende stoffer som overstiger nedenstående:

Tabel 2 - Forurenende stoffer og maksimalindhold i jord som må behandles af jordvaskeanlægget

Kemisk stof	Maksimalindhold "Uforurennet jord" (mg/kg)	Maksimalindhold "Lettere forurennet jord" (mg/kg)
Bly	40	400
Cadmium	0,5	5
Chrom (total)	500	1000
Kobber	500	1000
Kviksølv	1	3
Zink	500	1000
Arsen	20	20
Nikkel	30	30
PAH (sum af 7)	4	40
Benzo(a)pyren	0,3	3
Di-benz(a,h)anthracen	0,3	3
Kulbrinter C6-C10	25	25
Kulbrinter C10-C15	40	40
Kulbrinter C15-C20	55	55
Kulbrinter C20-C35	100	300
Kulbrinter C6-C35	100	300
Øvrige stoffer og grupper af stoffer	Miljøstyrelsens jordkvalitetskriterier	Miljøstyrelsens jordkvalitetskriterier

7. Efter jordvask skal fraktioner med kornstørrelse under 25 mm som minimum prøvetages og analyseres i henhold til jordflytningsbekendtgørelsen<sup>9</sup> med minimum 1 analyse pr. påbegyndt. 120 ton. Analyserne skal minimum indeholde følgende analyseparametre: Kulbrinter, Benzo(a)pyren, Di-benz(a,h)anthracen, PAH'er (sum af 7) og 6 tungmetaller (Pb, Cd, Cr, Cu, Ni, Zn). Hvis der er tilført jordpartier til anlægget indeholdende kviksølv eller arsen, skal disse inkluderes i analyseprogrammet.
8. De vaskede fraktioner skal som udgangspunkt udlægges i miler som overholder vilkårene i den gældende miljøgodkendelse til pladsen fra 2. marts 2022. Dog må fraktioner som virksomheden måtte ønske at bortskaffe<sup>10</sup> ikke udlægges i miler i det

<sup>7</sup> EAK kode 17 05 03 er: Jord og sten indeholdende farlige stoffer.

<sup>8</sup> EAK kode 17 05 07 er: Ballast fra banespor indeholdende farlige stoffer.

<sup>9</sup> Bekendtgørelse om anmeldelse og dokumentation i forbindelse med flytning af jord, nr. 1452 af 07. december 2015.

<sup>10</sup> Med "bortskaffelse" menes bortkørsel fra adressen Sundbyvej 220, Sundby, 7950 Erslev - matr.nr. 6i Sundby by, Sundby.

V2-kortlagte område med mindre, der er etableret en fast belægning som sikrer mod opblanding.

9. Ved evt. bortskaffelse af jordpartier/fraktioner fra virksomheden der har været behandlet i jordvaskeanlægget, skal reglerne i den til enhver tid gældende jordflytningsbekendtgørelse, om anmeldelse, dokumentation for prøvetagning, analyse og kategorisering i forbindelse med flytning af jord, overholdes og anmeldes til Morsø Kommune via JordWeb.

### 3.3. Luftforurening

10. Virksomheden må ikke give anledning til lugt- eller støvgener uden for virksomhedens område, som efter tilsynsmyndighedens vurdering er væsentlige for omgivelserne. Tilsynsmyndigheden kan, såfremt der konstateres væsentlige støvgener, kræve, at støvende oplag overdækkes eller befugtes, eller at der etableres afskærmning eller befugtning af vaske-, knusnings-, presnings- eller neddelingsaktiviteter.

### 3.4. Støj

11. Driften af virksomheden må ikke medføre, at virksomhedens samlede støj bidrag, inkl. de eksisterende aktiviteter, som er omfattet af tidligere miljøgodkendelser, overstiger nedenstående grænseværdier uden for virksomhedens grund. De angivne værdier for støjbelastningen er de ækvivalente, korrigerede lyd niveauer i dB(A).

- I Erhvervsgrundene i delområde E1 i lokalplan 9.10, Sundbyvej 210-220.
- II Øvrige arealer med boliger i lokalplanområde 9.10 og ved boliger i åbne land.

Tabel 3 – Støjgrænser udenfor virksomhedens grund

	Tidsrum	Reference-tidsrum*	I dB(A)	II dB(A)
Mandag-fredag	07 – 18	8 timer	60	55
Lørdag	07 – 14	7 timer	60	55
Lørdag	14 – 18	4 timer	60	45
Søn- og helligdage	07 – 18	8 timer	60	45
Alle dage	18 – 22	1 time	60	45
Alle dage	22 – 07	½ time	60	40
Maksimal værdi	22 – 07	-	-	55

\* Grænseværdierne for støjbelastning gælder for støjens middelværdi over en længere periode, som betegnes referencetidsrummet. Referencetidsrummet er forskelligt på de forskellige tider af døgnet. Princippet er, at referencetidsrummet skal lægges, således, at støjbelastningen bliver størst mulig, når man skal vurdere om virksomheden overholder støjgrænserne. For natperioden gælder støjgrænsen således for den halve time, hvor der er mest støj.

12. Der må i tidsrummet kl. 07:00 til kl. 18:00 på hverdage (mandag til fredag) samt lørdag fra kl. 07:00 til kl. 14:00 opsættes/nedtages samt anvendes jordvaskeanlæg.
13. Jordvaskeanlæg må ikke anvendes, hvis der samtidig anvendes jordsorteringsanlæg på adressen.



14. Til- og frakørsler samt aflæsning af dele til jordvaskeanlægget må ikke finde sted alle dage i tidsrummet kl. 22:00 til kl. 07:00 (natperioden).
15. Driften af virksomheden må ikke medføre, at virksomhedens samlede bidrag til det indendørs målte støjniveau for lavfrekvent støj, infralyd og vibrationer overstiger de foreslåede grænseværdier i ”*Orientering fra Miljøstyrelsen: Lavfrekvent støj, infralyd og vibrationer i det eksterne miljø*” nr. 9 fra 1997.
16. Virksomheden skal dokumentere, at vilkår for støj, lavfrekvent støj, infralyd og vibrationer er overholdt, såfremt tilsynsmyndigheden finder det nødvendigt.
17. Dokumentationen beskrevet i vilkår 16 skal ske, når virksomheden er i fuld drift. Definitionen på fuld drift aftales nærmere med tilsynsmyndigheden. Dokumentationen skal tilsendes tilsynsmyndigheden sammen med oplysninger om driftsforholdene under målingen, senest 2 uger efter virksomheden har modtaget rapporten.
18. Virksomhedens støj skal dokumenteres ved måling eller beregning efter gældende vejledninger fra Miljøstyrelsen, p.t. nr. 6/1984, Måling af ekstern støj og nr. 5/1993, beregning af ekstern støj fra virksomheder.
19. Dokumentationen skal som udgangspunkt udføres af et målefirma, som er akkrediteret af DANAK eller godkendt af Miljøstyrelsen til ”Miljømålinger af ekstern støj”, medmindre andet aftales med tilsynsmyndigheden.
20. Støj-, lavfrekvent støj-, infralyd- og vibrationsdokumentationen skal gentages, når tilsynsmyndigheden finder det påkrævet. Hvis støjgrænserne er overholdt, kan der kun kræves én årlig støj-, lavfrekvent støj-, infralyd- og vibrationsbestemmelse. Udgifterne hertil afholdes af virksomheden.

### 3.5. Affald

21. Affald skal bortskaffes efter de til enhver tid gældende regler og regulativer fra Morsø Kommune.
22. Spild af olie og kemikalier (herunder grus, savsmuld eller lignende anvendt til opslugning) skal opsamles straks og opbevares og bortskaffes som farligt affald. Der skal til enhver tid forefindes opslugningsmateriale på virksomheden.

### 3.6. Spildevand og overfladevand

23. Virksomheden må ikke aflede processpildevand til det offentlige kloaknet uden forudgående skriftlig tilladelse fra Morsø Kommune.
24. Bortskaffelse af vaskevand fra anlægget må kun ske med forudgående skriftlig tilladelse fra Morsø Kommune.

25. Vaskevand skal forud for bortskaffelse analyseres for følgende stoffer/parametre: pH, Kulbrinter, 7 tungmetaller (Pb, Cd, Hg, Ni, Cr, Cu, Zn) samt miljøfremmede stoffer: LAS<sup>11</sup>,  $\Sigma$  PAH<sup>12</sup>, NPE<sup>13</sup>, DEHP<sup>14</sup> og  $\Sigma$  PCB<sup>15</sup>

Resultaterne af analyserne skal sendes til Morsø Kommune sammen med oplysninger om tilsatte flokkuleringsmidler (type og mængde) og anslået mængde vaskevand som ønskes bortskaffet. Resultaterne skal fremsendes senest 5 hverdage før, virksomheden ønsker at bortskaffe vaskevand.

26. Slamfraktionen fra bundfældningstank samt fortykket materialer jf. trin 4 i den indsendte "Procesbeskrivelse og forsøgsprogram" betragtes som udgangspunkt som jordpartier og skal prøvetages og analyseres i henhold til vilkår 7.

### 3.7. Driftsjournal

27. Der skal føres journal over nedstående punkter for jordvaskeanlægget:

#### Input

En oversigt over de jordpartier (input) til jordvaskeanlægget med følgende information:

- Identifikationsnummer.
- Mængden af jord.
- Analyseresultater fra før behandling i jordvaskeanlægget.

#### Output

En oversigt over de jordpartier (output) fra jordvaskeanlægget med følgende information:

- Type af fraktion.
- Identifikationsnummer.
- Mængden af jord.
- Analyseresultater jf. vilkår 7.

#### Bortskaffelse

For bortskaffede fraktioner skal følgende dokumentation gemmes:

- Type af fraktion.
- Identifikationsnummer.
- Analyseresultater jf. vilkår 7 eller vilkår 25.
- Anvisningsmyndighedens anvisning til slutdisponeringslokalitet.

Tilført mængde og type af flokkuleringsmidler.

Driftsjournalen skal opbevares på virksomheden i mindst 5 år og være tilgængelig for tilsynsmyndigheden.

<sup>11</sup> LAS: Lineære alkylbenzensulfonater.

<sup>12</sup> PAH: Polycykliske, aromatiske hydrocarboner.  $\Sigma$  PAH =  $\Sigma$  Acenaphthen, Phenathren, Fluoren, Fluoranthren, Pyren, Benzfluoranthener (b+j+k), Benz(a)pyren, Benz(ghi)perylene, Indeno(1,2,3-cd)pyren.

<sup>13</sup> NPE: Nonylphenol (+ethoxylater). NPE omfatter selve stoffet nonylphenol og nonylphenoethoxylater med 1-2 ethoxygrupper.

<sup>14</sup> DEHP: di(2-ethylhexyl)phthalat.

<sup>15</sup> PCB7: PCB28, PCB52, PCB101, PCB118, PCB138, PCB153 og PCB180.

## 4 Miljøteknisk beskrivelse og vurderinger

### 4.1. Miljøteknisk beskrivelse - oplysninger om projektet fra ansøger

Virksomhedens rådgiver Rambøll har den 12. januar 2023 via BOM indsendt en komplet ansøgning i henhold til oplysningskravene i Bilag 4 i Godkendelsesbekendtgørelsen<sup>16</sup>. Oplysninger om virksomhedens placering, indretning og drift er angivet i ansøgningsmaterialet (se Bilag 1).

### 4.2. Miljøteknisk vurdering

Den miljøtekniske vurdering er lavet på baggrund af virksomhedens fremsendte ansøgningsmateriale. Ansøgningsmaterialet er oplistet i Bilag 1.

På baggrund af de foreliggende oplysninger vurderer Morsø Kommune, at driften af jordvaskeanlægget ikke vil give anledning til væsentlige miljømæssige gener for omgivelserne.

Det vurderes, at der ikke er yderligere forhold end nævnt i nærværende miljøgodkendelse, som er væsentlige for det ydre miljø.

Det ansøgte er omfattet af VVM-bekendtgørelsens bilag 2, punkt 13a, hvorfor der er foretaget en VVM-screening af virksomhedens aktiviteter. Det er i særskilt screeningsafgørelse af 27. februar 2023 afgjort, at aktiviteterne ikke er VVM-pligtige.

#### Listepunkter mv.

Vildsund Jordhotel ApS har ansøgt om miljøgodkendelse jf. listepunkt K 206 i Godkendelsesbekendtgørelsen. Morsø Kommune er enig i, at listepunktet er dækkende for de ansøgte aktiviteter.

Listepunkt K 206 er omfattet af standardvilkårsbekendtgørelsen, men virksomhedens aktiviteter med et mobilt jordvaskeanlæg er ikke omfattet af standardvilkårene for dette listepunkt. Vilkårene som danner ramme for denne miljøgodkendelse, er derfor fastsat ud fra Morsø Kommunes vurdering. Den miljøtekniske vurdering indeholder derfor en begrundelse for de fastsatte vilkår.

#### Placering/fysisk planlægning mv.

Sundbyvej 220 er placeret i erhvervsområdet omfattet af lokalplan 9.10, Sundby, Marts 2006 og herunder delområde E1. Delområde E1 må anvendes til erhvervsformål som industri, lager- og værkstedsvirksomhed herunder service- og forretningsvirksomhed. Der er derfor ikke noget i forhold til anvendelsen set fra et planmæssigt synspunkt, der går imod placering af et jordreanlæg på ejendommen.

Virksomhedens matrikelnummer 6i Sundby By, Sundby er kortlagt på vidensniveau 1 (V1-kortlagt) og et delområde heraf er V2-kortlagt (se Figur 1).

---

<sup>16</sup> Bekendtgørelse om godkendelse af listevirksomhed, nr. 2080 af 15. november 2021.

Figur 1 - Oversigtskort over V1- og V2-kortlagte områder på matriklen. Kortet er fra en jordforureningsattest fra Region Nordjylland.

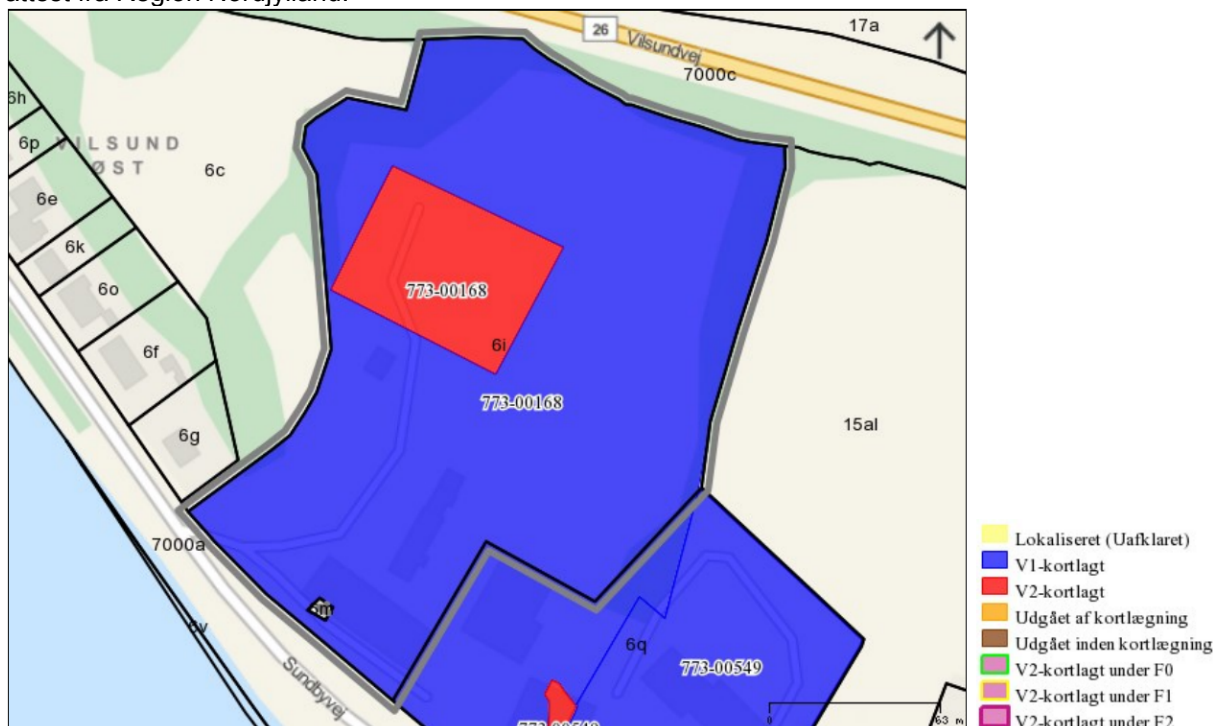

## Daglig driftstid

Virksomheden har ansøgt om at være i drift med jordvaskeanlægget, mandag til fredag fra kl. 06:00 til kl. 18:00 samt lørdag fra kl. 07:00 til kl. 14:00. Morsø Kommune har dog i vilkår 12 indskrænket den ønskede driftstid for anvendelsen af jordvaskeanlægget til mandag til fredag fra kl. 07:00 til kl. 18:00 samt lørdag fra kl. 07:00 til kl. 14:00. Indskrænkningen er fastsat ud fra støjvurderingen.

## Beskyttet natur og habitatvurdering

Kommunen har vurderet, at etableringen og drift af jordvaskeanlægget ikke berører beskyttet natur (§3 natur) eller habitatområder. Det planlagte anlæg ligger ca. 9 km fra Mågerodde og Karby Odde – Natura 2000-område, bestående af Fuglebeskyttelsesområde nr. F25 og Habitatområde nr. H177.

Grundet afstanden til ovenstående habitatområde, vurderes det ikke, at projektet har indflydelse på udpegningsgrundlagets arter og naturtyper samt Habitatdirektivets Bilag IV arter begrundet alene i afstanden.

Der er ikke registreret, og derfor ikke konkret kendskab til forekomst af bilag IV arter, eller andre fredede, rødlistede eller sjældne arter indenfor erhvervsområdet eller i umiddelbar nærheden heraf.

## Risikovirksomhed

På baggrund af informationen i den indsendte ansøgning om miljøgodkendelse, vurderes virksomheden ikke at være omfattet af Risikobekendtgørelsen<sup>2</sup>.

## Bedste tilgængelige teknik (BAT)

Kommunen har gennemgået de gældende BAT dokumenter og vurderet at jordvaskeaktiviteterne er omfattet af BREF for Affaldsbehandling, selv om den specifikke anlægstype ikke er nærmere beskrevet. De generelle principper er dog anvendelige. BAT-konklusionerne for affaldsbehandling blev offentliggjort 17. august 2018. Jordvaskeanlægget er i øvrigt ikke omfattet af specifikke BREF dokumenter eller BAT-konklusioner.

For virksomheder, som er optaget på godkendelsesbekendtgørelsens bilag 2, som ikke (eller kun delvist) er omfattet af standardvilkår, skal kriterierne i bilag 6 i godkendelsesbekendtgørelsen lægges til grund i forbindelse med fastlæggelse af BAT.

- 1) *Anvendelse af teknologi, der resulterer i mindst muligt affald.*
- 2) *Anvendelse af mindre farlige stoffer.*
- 3) *Fremme af teknikker til nyttiggørelse og genanvendelse af stoffer, der produceres og forbruges i processen, og i relevant omfang affald.*
- 4) *De pågældende relevante emissioners art, virkninger og omfang.*
- 5) *Forbruget og arten af råstoffer, herunder vand, der forbruges i processen, og energieffektiviteten.*
- 6) *Behovet for at forhindre eller begrænse emissionernes samlede risiko for påvirkning af miljøet til et minimum.*
- 7) *Behovet for at forhindre uheld og begrænse følgerne heraf for miljøet.*

Punkterne 1-7 er relevante for den aktuelle ansøgning, som derfor vurderes inden for rammerne af disse, med baggrund i de mere konkrete anvisninger fra det relevante BAT-checkskema<sup>17</sup>. Numrene på BAT konklusioner herunder refererer hertil, er i øvrigt sammenfaldende med nummereringen af BAT konklusionerne i Kommissionens Gennemførelsesafgørelse<sup>18</sup>.

Formålet med den aktuelle miljøgodkendelse er at teste et anlæg, som kan vaske visse forureningsstoffer ud af jord og samtidig udsortere visse fraktioner som kan bruges som primære råstoffer og samtidig reducere mængden af forurenede overskudsjord. Det kan derfor generelt konstateres, at nyttiggørelse af forurenede overskudsjord umiddelbart flugter med hensigterne bag både restproduktbekendtgørelsen og BAT22.

Virksomheden sikrer sig mod nedsivning af forurenende stoffer/perkolat fra den anvendte jord ved at overholde de opstillede grænseværdier for modtaget jord. På den vis sikres det at nyttiggørelsen sker i overensstemmelse med BAT19 og BAT35, da vaskevand recirkuleres.

Kommunen har vurderet, at virksomheden følger de foreskrevne BAT-anbefalinger inden for den afgrænsning, som fremgår af bilag 6 i godkendelsesbekendtgørelsen.

Kommunen vurderer videre, at der under hensyntagen til en proportionalitetsbetragtning, ikke findes andre metoder, der væsentligt forbedrer forebyggelsen af miljøpåvirkning af omgivelserne.

<sup>17</sup> BAT tjekliste affaldsbehandling med BREF-referencer, 29. marts 2019. [https://mst.dk/media/175393/bat-tjekliste-affaldsbehandling-med-bref-referencer\\_2019\\_03\\_29.xlsx](https://mst.dk/media/175393/bat-tjekliste-affaldsbehandling-med-bref-referencer_2019_03_29.xlsx)

<sup>18</sup> 2018/1147 af 10. august 2018 om fastsættelse af BAT (bedste tilgængelige teknik) -konklusioner i henhold til Europa-Parlamentets og Rådets direktiv 2010/75/EU for så vidt angår affaldsbehandling.

## Vurdering af vilkår

Det er en grundlæggende betingelse, at denne miljøgodkendelse alene omfatter virksomheden og driften som beskrevet i ansøgningen.

Baggrunden for de opstillede vilkår fremgår herunder:

### **Vurdering af vilkår – generelle forhold, indretning og drift**

Der er søgt om en tidsbegrænset miljøgodkendelse til jordvaskeanlægget. Virksomheden vil over en periode på 2 måneder (marts-april 2023) teste jordvaskeanlægget og nedtage anlægget igen senest primo maj 2023. Morsø Kommune har på den baggrund i vilkår 1 valgt at miljøgodkendelsen er tidsbegrænset og med bortfald den 31. maj 2023.

Vilkår 2 til vilkår 4 er af Morsø Kommune fremsat for at sikre at driftspersonalet er bekendt med miljøgodkendelsens indhold, herunder begrænsninger, således rammerne for miljøgodkendelsen sikres.

### **Vurdering af vilkår – forureningsbegrænsning**

#### Jord og grundvand

Vilkår 5 og vilkår 6 er fremsat, eftersom det er de affaldsfraktioner og forureningsindhold som allerede er miljøgodkendt til håndtering på pladsen jf. miljøgodkendelsen fra 2. marts 2022.

Der er med ansøgningen ikke indsendt nogen nye risikovurderinger for jord og grundvand, hvorfor Morsø Kommune ikke finder anledning til at ændre på disse vilkår i forhold til miljøgodkendelsen fra 2. marts 2022.

Der er i vilkår 7 fremsat krav om prøvetagning og analyser af vaskede fraktioner med kornstørrelse under 25 mm med minimum 1 prøve pr. 120 ton. Formålet med jordvaskeanlægget er at vaske og separere forskellige fraktioner fra forurenede jord. Ved processen vil der være en sandsynlighed for opkoncentrering af forurenende stoffer i visse fraktioner og derved, at forureningsindholdet i disse fraktioner overstiger det forureningsindhold som er tilladt for pladsen. Hvis dette sker, skal disse fraktioner bortskaffes til godkendt affaldsmottager jf. reglerne i den til enhver tid gældende jordflytningsbekendtgørelse. En prøve pr. 120 tons jord er minimumsprøveantallet for forurenede jord, hvorfor dette sættes som minimumsantallet i vilkåret.

Der er sammenfald mellem det V2-kortlagte område og den udpegede oplagsplads til materialer vist med blå skravering i Bilag 3 (Skitse over pladsen) i ansøgningsmaterialet.

For at undgå opblanding af den underliggende forurenede jord med vaskede fraktioner må vaskede fraktioner af materiale, som virksomheden ønsker at bortskaffe jf. vilkår 9, ikke oplagres i det V2-kortlagte område, undtaget der er etableret en fast belægning (asfalt, fliser eller lignende) som sikrer mod opblanding med den underliggende forurenede jord. Dette er vilkårsat i vilkår 8.

#### Lufforurening

Virksomheden har ikke nogen egentlig udledninger til luften, men ved håndtering af jord kan der i meget tørre perioder være risiko støvgener. Vilkår 10 giver Morsø Kommune mulighed for at gribe ind i tilfælde af der konstateres væsentlige støvgener. Kommunen vurderer, at støv og sandflugt fra virksomhedens arealer kan reguleres af disse ubestemte ulempevilkår. Der er desuden praksis for, at støv og lugt reguleres på denne måde.



### Støj

Der opstilles i vilkår 11 støjvilkår svarende til de vejledende støjvilkår, jf. støjvejledningen<sup>19</sup>.

Det er for denne virksomhedstype ikke noget krav om forhåndsdokumentation for virksomhedens støj i forbindelse med miljøgodkendelse. Det er Morsø Kommunes vurdering at uden specifikke støjmålinger på jordvaskeanlægget vil der ikke kunne udelukkes at støjpåvirkningen af omgivelserne udenfor "dagsperioden" er uforenelige med støjgrænserne i vilkår 11, Den acceptable driftstid med opsætning/nedtagning samt drift af jordvaskeanlægget er derfor begrænset til dagsperioden (mandag til fredag fra kl. 07:00 til kl. 18:00 samt lørdag fra kl. 07:00 til kl. 14:00) i vilkår 12.

Det er i vilkår 13 fremsat vilkår om at jordvaskeanlægget ikke må anvendes, hvis der samtidig anvendes jordsorteringsanlæg, som er godkendt i tidligere miljøgodkendelse. Dette vilkår er indsat for at sikre, at den kumulative effekt ikke overskrider grænseværdierne for støj.

Det vurderes, at til- og frakørsler samt aflæsning af dele til jordvaskeanlægget, ikke vil medføre støjpåvirkninger af omgivelserne der er uforenelige med de opstillede støjvilkår i dag- og aftenperioden. Denne vurdering er lavet på basis af afstanden til omboende samt typen af aktivitet. Disse aktiviteter må derfor finde sted udenfor natperioden, hvor natperioden udgør tidsrummet kl. 22:00 til kl. 07:00. Dette er vilkårssat i vilkår 14.

Vilkår 16 til vilkår 20 er ofte anvendt vilkår i miljøgodkendelser og medtaget for at sætte rammerne for den støjdokumentation som Morsø Kommune kan afkræve såfremt tilsynsmyndigheden finder det nødvendigt.

### Affald

Morsø Kommune vurderer at vilkår 21 og vilkår 22 er tilstrækkelig dækkende for håndteringen af virksomhedens affald.

### Spildevand og overfladevand

Virksomheden må som udgangspunkt ikke aflede processpildevand direkte til offentlige kloaknet. Jordvaskeanlægget er et testanlæg, hvorfor der endnu ikke er data på, eller erfaringer med, indholdet af forurenende stoffer i det recirkulerede vaskevand fra jordvaskeanlægget. Det er Morsø Kommunes vurdering, at der er med de beskrevne processer i jordvaskeanlægget, risiko for opkoncentrering af visse forurenende stoffer i vaskevandet.

I vilkår 25 er der derfor fastsat krav om analyser af vaskevandet og i vilkår 23 og vilkår 24 forudgående skriftlig tilladelse fra Morsø Kommune i forbindelse med bortskaffelse.

Ved bortskaffelse af vaskevand til spildevandsanlæg er analyseparametrene fastsat ud fra de sandsynlige forureningsparametre stammende fra den lettere forurenede jord. Der er også inkluderet nogle analyseparametre som stammer fra slambekendtgørelsen<sup>20</sup> eftersom det vil nødvendige parametre for at kunne vurdere om modtagelsen vil påvirke spildevandsanlæggets muligheder for afsætte slam til jordbrugsformål. Morsø Kommune vil som udgangspunkt vurdere forureningsindholdet i forhold til grænseværdierne angivet i *Vejledning fra Miljøstyrelsen Nr. 2, 2006*<sup>21</sup>. Ved nedtagelse af jordvaskeanlægget vil virksomheden stå med op mod 150 m<sup>3</sup> brugt vaskevand som skal bortskaffes. Analyserne af vaskevandet skal bruges af Morsø Kommune til at vurdere om vaskevandet må ledes til det kommunale spildevandsanlæg eller om det skal afhændes til anden godkendt affaldsmottager.

<sup>19</sup> Miljøstyrelsens vejledning nr. 5, 1984 om ekstern støj fra virksomheder.

<sup>20</sup> Bekendtgørelse om anvendelse af affald til jordbrugsformål, nr. 1001 af 27. juni 2018.

<sup>21</sup> Tilslutning af industrispildevand til offentlige spildevandsanlæg. Vejledning fra Miljøstyrelsen Nr. 2, 2006.

I vilkår 26 er det præciseret at slam og fortykket materialer fra bundfældningsanlægget, som beskrevet i ansøgningsmaterialet, skal betragtes som jordpartier og ikke som en spildevandsfraktion. Dvs. slam og fortykket materialer som udgangspunkt ikke må tilføres spildevandsanlæg.

#### Driftsjournal

Der er i vilkår 27 opstillet krav om driftsjournal, hvor virksomheden i en periode på mindst 5 år skal opbevare informationer om type af fraktion, identifikationsnumre, analyser, mængder, analyser, osv. Formålet med dette vilkår er at kunne dokumentere, at de vaskede fraktioner forsat, overholder kravene for modtagelse jf. miljøgodkendelsen fra 2. marts 2022, samt at kunne dokumentere at evt. bortskaffede materiale bliver afhændet til godkendt affaldsmottager.

## 5 Høringer, retsbeskyttelse, offentliggørelse og tidsfrister

### 5.1. Høringer

#### **Partshøring hos virksomheden**

Udkast til miljøgodkendelsen er sendt til virksomheden den 24. januar 2023 og den 25. januar 2023 meddelte ansøger kommunen skriftligt, at udkastet ikke medførte bemærkninger.

#### **Høring af anden myndighed**

Der er ikke sket høringer hos anden myndighed.

#### **Partshøring**

Morsø Kommune vurderer, at beboerne af følgende adresser, må anses for at have en konkret, væsentlig, direkte og individuel retlig interesse i sagen:

- Sundbyvej 222
- Sundbyvej 224

Denne vurdering er lavet ud fra boligernes placering i forhold til virksomheden. Partshøring af ejere og beboerne af ovenstående adresser er varetaget ved fremsendelse af udkast til miljøgodkendelse den 25. januar 2023.

Den 30. januar 2023 er der indkommet et ønske om forlængelse af høringsfristen fra parten med adressen Sundbyvej 222. Morsø Kommune efterkom dette ønske og forlængede fristen med yderlige 14 dage for denne part således høringsfristen udløb den 22. februar 2023.

Morsø Kommune har vurderet at de øvrige omboende tilhører en bredere kreds, hvorfor der ikke foretages partshøring af disse.

#### **Indkommet høringssvar**

Der er indenfor høringsperioden indkommet et høringssvar fra ejerne og beboerne af adressen Sundbyvej 222 (se Bilag 2). Morsø Kommune har nedenfor valgt at indsætte overskriftspunkter for emner omtalt i høringssvaret, og derefter angivet Morsø Kommunens kommentarer til emnerne.



### Støj og vibrationer

Morsø Kommunes kommentarer: Det er for denne virksomhedstype ikke noget krav om forhåndsdokumentation for virksomhedens støj i forbindelse med miljøgodkendelse. Der stilles derfor ikke på forhånd krav om at virksomheden skal udarbejde støjdokumentation. Det er kun, hvis Morsø Kommune finder det nødvendigt jf. vilkår 16, at Morsø Kommune vil kunne bede om maksimalt én årlig støjbestemmelse jf. vilkår 20. At der står "maksimalt én årlig støjbestemmelse" i en midlertidig miljøgodkendelse, er ikke en fejl. Det er virksomhedens sikkerhed for, at den ikke bliver mødt med krav om flere målinger indenfor samme år. I tilfælde af, at der skal udføres støjmålinger, skal det ske mens virksomheden er i fuld drift. Definitionen på fuld drift skal på forhånd aftales med Morsø Kommune.

Det er væsentligt at notere sig, at de vilkårsatte støjbestemmelser som udgangspunkt skal udføres af akkrediterede målefirmaer som en "Miljømålinger ekstern støj". En "Miljømålinger ekstern støj" er en relativ omkostningstung måling, hvorfor den kun afkræves, hvis det efterfølgende findes nødvendigt. Virksomheden har i ansøgningsmaterialet selv angivet, at de vil udføre støjmålinger under driften, for at få en indikation af støjbidragene fra de forskellige dele af anlægget. Sandsynligvis til fremtidig brug ved opsætning på andre lokaliteter. Det er dog som udgangspunkt ikke målinger, der erstatter dokumentationskravet nævnt i vilkår 16 til 20.

Ifølge ansøgningsmaterialet vil der "*blive opsat vibrationsmåler på nærmeste bygninger, der forventes ikke at være væsentlige vibrationer fra anlægget*". Morsø Kommune er enig i virksomhedens vurdering af, at der fra anlægget ikke forventes væsentlige bidrag af lavfrekvent støj, infralyd eller vibrationer udenfor virksomhedens område. Morsø Kommune har dog valgt at indføre en præventiv bestemmelse i miljøgodkendelsen, for at sikre muligheden for håndhævelse af sådanne gener i retsbeskyttelsesperioden. Dette er formuleret i vilkår 15, hvor det præciseres at de foreslåede grænseværdier i "*Orientering fra Miljøstyrelsen: Lavfrekvent støj, infralyd og vibrationer i det eksterne miljø*" nr. 9 fra 1997, skal overholdes. Som følge af tilføjelsen af vilkår 15, er vilkår 16, 17 og 20 blevet opdateret med ordlyden "lavfrekvent støj-, infralyd- og vibrations-".

### Daglig driftstid

Morsø Kommunes kommentarer: Virksomheden har ansøgt om at være i drift med jordvaskeanlægget, mandag til fredag fra kl. 06:00 til kl. 18:00 samt lørdag fra kl. 07:00 til kl. 14:00. Morsø Kommune har dog i vilkår 12 indskrænket den ønskede driftstid for anvendelsen af jordvaskeanlægget til mandag til fredag fra kl. 07:00 til kl. 18:00 samt lørdag fra kl. 07:00 til kl. 14:00. Denne daglige driftstid er "dagsperioden" jf. støjvejledningen<sup>19</sup>, hvor grænseværdierne for de tilladte støjbidrag er størst. Morsø Kommune har på den baggrund vurderet, at den acceptable driftstid for opsætning/nedtagning samt drift af jordvaskeanlægget, kan fastsættes til dagsperioden.

### Transporter

Morsø Kommunes kommentarer: Som udgangspunkt skal jordvaskeanlægget håndtere de jordpartier, som allerede findes på matriklen. Det er jordpartier, som er tilkørt under den eksisterende miljøgodkendelse fra 2. marts 2022 (Miljøgodkendelse af plads til midlertidigt oplag af affald i form af jord). Det betyder, at til- og frakørsler som følge af denne miljøgodkendelse, langt hen ad vejen vil være begrænset til transport af anlægsmateriel samt vand til anlægget. Det kan efterfølgende være, at virksomheden ønsker at/skal bortkøre visse jordfraktioner med henblik på nyttiggørelse andetsteds, eller hvis der er jordfraktioner, som efter behandling i anlægget, ikke længere er omfattet af miljøgodkendelsen fra 2. marts 2022.

Det er Morsø Kommunes vurdering, at transport til og fra et lokalplanlagt erhvervsområde i dette omfang, er forventeligt og acceptabelt. Morsø Kommune har dog for at sikre omboende,

vilkårssat, at til- og frakørsler samt aflæsning af dele til jordvaskeanlægget kun må derfor finde sted udenfor natperioden, hvor natperioden udgør tidsrummet kl. 22:00 til kl. 07:00.

#### Lufforurening

Morsø Kommunes kommentarer: Det er Morsø Kommunes vurdering at risikoen for støvgener er lav. Denne vurdering er baseret på, det relativt lave antal til- og frakørsler som denne miljøgodkendelse vil give anledning til, samt det faktum at jordvaskeanlægget benytter vand som transportmiddel. Morsø Kommune vurderer derfor, at støv og sandflugt fra virksomhedens arealer kan reguleres af de fastsatte ubestemte ulempevilkår, som er indarbejdet i denne miljøgodkendelse.

#### Vandforbrug

Morsø Kommunes kommentarer: Der er udtrykt bekymring for, om vandtrykket i Sundby Mors Vandværk a.m.b.a. ledningsnet vil falde, hvis jordvaskeanlægget skal have tilført 10 m<sup>3</sup> vand/time. Virksomheden har den 22. februar 2023 telefonisk informeret Morsø Kommune om, at vand til anlægget som udgangspunkt vil blive tilkørt i tankvogn. Det vil give en transport på 1-2 lastbiler pr. dag ved drift på anlægget. Det blev oplyst, at anlægget dog forsat skulle bruge ca. 1 m<sup>3</sup> rent vand fra ledningsnettet i timen.

Formanden for Sundby Mors Vandværk a.m.b.a. har den 22. februar 2023 telefonisk bekræftet til Morsø Kommune, at der på adressen Sundbyvej 220 uden problemer kan tappes 10 m<sup>3</sup> vand/time fra ledningsnettet uden risiko for nedsat vandtryk i ledningsnettet. Det noteres, at naboejendommen (Minkfodercentralen Vildsund a.m.b.a.) tidligere har tappet større mængder, uden at det har givet anledning til kritisk tab af vandtryk i ledningsnettet.

#### Opsætning af mobilt anlæg

Morsø Kommunes kommentarer: I bekymringsskrivelsen (Bilag 2) stilles der spørgsmål om hvorvidt, en virksomhed må opstille anlægget uden tilladelse. Tilkørslen og opbevaring af komponenter til et mobilt anlæg i et erhvervsområde er ikke omfattet af krav jf. Miljøbeskyttelsesloven. Det bemærkes yderligere, at jf. Miljøbeskyttelseslovens § 33 stk. 2, må bygge- og anlægsarbejder til denne type listevirksomhed godt påbegyndes inden der er meddelt miljøgodkendelse på bygherrens eget ansvar.

## **5.2. Retsbeskyttelse**

For nye anlæg/aktiviteter godkendt efter miljøbeskyttelsesloven §33 er der 8 års retsbeskyttelse fra godkendelsesdatoen. Under visse omstændigheder (blandt andet ved uforudset forurening og uforudsete skadevirkninger) kan tilsynsmyndigheden dog ændre godkendelsen ved påbud eller forbud inden udløbet af 8-års perioden (§ 41 og § 41a i miljøbeskyttelsesloven).

Tilsynsmyndigheden kan tage godkendelsen op til revurdering, og om nødvendigt meddele forbud eller påbud, hvis der fremkommer nye oplysninger om skadevirkninger ved forurening, og dette ikke kunne forudses ved godkendelsens meddelelse, eller hvis forureningen er væsentligt større, end det er forudsat i godkendelsen jævnfør lovens § 41.

## **5.3. Offentliggørelse af afgørelsen**

Afgørelsen er bekendtgjort ved annoncering på Morsø Kommunes hjemmeside og hjemmesiden for Digital Miljøadministration (dma.mst.dk) den 27. februar 2023.

## 6 Klagevejledning

Afgørelsen kan påklages til Miljø- og Fødevareklagenævnet af:

- Afgørelsens adressat.
- Enhver, der har en individuel, væsentlig interesse i sagens udfald.
- Sundhedsstyrelsen.
- Landsdækkende foreninger og organisationer i det omfang, de har klageret over den konkrete afgørelse, jf. miljøbeskyttelseslovens §§ 99 og 100.
- Lokale foreninger og organisationer, der har beskyttelse af natur og miljø eller rekreative interesser som formål, og som har meddelt, at de ønsker underretning om afgørelsen.

Hvis du ønsker at klage over denne afgørelse, skal du klage via Klageportalen, som du finder et link til på denne hjemmeside [www.nmkn.dk](http://www.nmkn.dk). Klageportalen ligger på [www.borger.dk](http://www.borger.dk) og [www.virk.dk](http://www.virk.dk) og kræver login med NEM-ID. Klagen sendes gennem Klageportalen til Morsø Kommune. En klage er indgivet, når den er tilgængelig for Morsø Kommune på Klageportalen. Når du klager, skal du betale et gebyr på 900,- kr. for almindelige borgere og 1.800,- kr. for virksomheder, organisationer og offentlige myndigheder.

Miljø- og Fødevareklagenævnet afviser klager, der kommer uden om Klageportalen, hvis der forinden ikke er ansøgt om og bevilget "fritagelse for brug af Klageportalen". Hvis du ønsker at blive fritaget for at bruge Klageportalen, skal du sende en begrundet anmodning til Morsø Kommune. Kommunen videresender herefter din anmodning til Miljø- og Fødevareklagenævnet, som træffer afgørelse om, hvorvidt din anmodning kan imødekommes.

### Betingelser, mens en eventuel klage behandles

Virksomheden kan udnytte miljøgodkendelsen, straks efter at virksomheden har modtaget den. Hvis der kommer en klage, kan Miljø- og Fødevareklagenævnet dog bestemme, at miljøgodkendelsen ikke må udnyttes, før klagen er behandlet. Bliver miljøgodkendelsen udnyttet i klageperioden, og mens en eventuel klage bliver behandlet, sker det på virksomhedens eget ansvar.

### Klagefrister

Klagefristen er 4 uger fra den dag, afgørelsen er bekendtgjort. Det vil sige, at en eventuel klage skal være modtaget via Klageportalen senest den 27. marts 2023.

### Søgsmål og aktindsigt

Afgørelsen kan også indbringes for domstolene. Ønskes sagen prøvet ved domstolene, skal sagen være anlagt inden 6 måneder efter, at afgørelsen er meddelt. Der gøres opmærksom på, at der til enhver tid er adgang til aktindsigt i de resultater af virksomhedens egenkontrol, som tilsynsmyndigheden har, samt i sagen i øvrigt.

#### Udarbejdet

Thomas Kvieholm  
Miljømedarbejder

#### Kvalitetssikret

Camilla Simonsen  
Miljømedarbejder

## Kopimodtagere

Følgende er samtidig med offentliggørelsen på Morsø Kommunes hjemmeside underrettet ved kopi af godkendelsen:

Navn	E-mailadresse
Styrelsen for Patientsikkerhed, Tilsyn og Rådgivning Vest	trvest@stps.dk
Danmarks Naturfredningsforening	dn@dn.dk
Danmarks Naturfredningsforening, lokalafdeling på Mors	morsoe@dn.dk
Friluftsrådet	fr@friluftstraadet.dk
Friluftsrådet Nordvest	nordvest@friluftstraadet.dk
Region Nord	region@rn.dk

## 7 Bilag

- Bilag 1** Ansøgning om miljøgodkendelse til opstilling og testning af mobilt vaskeanlæg. Rambøll, januar 2023.
- Bilag 2** Indkommet partshøring fra Sundbyvej 222 dateret 20. februar 2023 (inc. en *'Bekymringsskrivelse til medlemmerne af Morsø Kommunalbestyrelse. Vedrørende: Tidsbegrænset miljøgodkendelse til opstilling og testning af mobilt vaskeanlæg/Vildsund Jordhotel ApS, Sundbyvej 220, Sundby, 7950 Erslev'*).

Til

**Morsø Kommune**

Dokumenttype

**Ansøgning om miljøgodkendelse til opstilling og testning af mobilt vaskeanlæg**

Dato

**Januar 2023**

# **MORSØ KOMMUNE**

# **ANSØGNING OM MILJØ- GODKENDELSE TIL OP- STILLING OG TESTNING AF MOBILT VASKEALÆG**

**MORSØ KOMMUNE**  
**ANSØGNING OM MILJØGODKENDELSE TIL**  
**OPSTILLING OG TESTNING AF MOBILT VASKEALÆG**

Revision 0  
Dato 12-01 2023  
Udarbejdet af DIANB  
Kontrolleret af KNHN  
Godkendt af DIANB

Ref. 11000563963

## INDHOLD

<b>1.</b>	<b>Oplysningskrav jf. Bek. om godkendelse af listevirksomhed</b>	<b>1</b>
1.1	Oplysninger om ansøger og ejerforhold	1
1.2	Oplysninger om virksomhedens art	1
1.3	Oplysninger om etablering	2
1.4	Oplysninger om virksomhedens placering og driftstid	3
1.5	Tegninger over virksomhedens indretning	4
1.6	Beskrivelse af virksomhedens produktion	5
1.7	Oplysninger om valg af den bedste tilgængelige teknik (BAT)	5
1.8	Oplysninger om forurening og forureningsbegrænsende foranstaltninger	6
1.9	Forslag til vilkår om egenkontrol	8

## BILAG

### Bilag 1

Processbeskrivelse og forsøgsprogram

### Bilag 2

Oversigtsplan 1: 5.000

### Bilag 3

Skitse over pladsen



# 1. OPLYSNINGSKRAV JF. BEK. OM GODKENDELSE AF LISTEVIRKSOMHED

## 1.1 Oplysninger om ansøger og ejerforhold

1) *Ansøgerens navn, adresse, telefonnummer og e-mail.*

Rambøll  
Innovatorium  
Birk Centerpark 40  
7400 Herning  
Diana Braüner  
Tlf. 51615489  
e-mail: dianb@ramboll.dk

2) *Virksomhedens navn, adresse og CVR- og P-nummer.*

Vildsund Jordhotel ApS  
C/O Bjørn Filtenborg  
Fasanvej 57  
7900 Nykøbing M  
CVR nr.: 43184822  
P nr.: 1028157637

Opstiller af vaskeanlægget:

Genjord ApS  
Strandhuse 33  
7900 Nykøbing M  
CVR nr.: 43462539  
P nr.: 1028509126  
Heine Vind  
Tlf. 29812090  
e-mail [hvi@gronningmv.dk](mailto:hvi@gronningmv.dk)

3) *Navn, adresse og e-mail på ejeren af ejendommen, hvorpå virksomheden er beliggende eller ønskes opført, hvis ejeren ikke er identisk med ansøgeren.*

Vildsund Jordhotel ApS ejer grunden.

4) *Virksomhedens kontaktperson: Navn, adresse, telefonnummer og e-mail.*

Kontaktperson vedr. vaskeanlægget:  
Heine Vind  
Strandhuse 33  
7900 Nykøbing M  
Tlf. 29812090  
e-mail [hvi@gronningmv.dk](mailto:hvi@gronningmv.dk)

## 1.2 Oplysninger om virksomhedens art

5) *Virksomhedens listebetegnelser, jf. bilag 1 og 2, for virksomhedens hovedaktivitet og alle bi-aktiviteter.*

Pladsens hovedaktivitet, som allerede har en miljøgodkendelse, er bilag 2, K 212.

Den midlertidige aktivitet med opstilling af et mobilt vaskeanlæg, hører ind under bilag 2, K 206.

**Hovedaktivitet: K 212:** Anlæg for midlertidig oplagring af ikke-farligt affald eller affald af elektrisk og elektronisk udstyr forud for nyttiggørelse eller bortskaffelse med en kapacitet for tilførsel af affald på 30 tons om dagen eller med mere end 4 containere med et samlet volumen på mindst 30 m<sup>3</sup>, bortset fra anlæg omfattet af listepunkt 5.5 i bilag 1 til bekendtgørelse om godkendelse af listevirksomhed eller listepunkt K 211 i bilag 2 til bekendtgørelse om godkendelse af listevirksomhed.

**Biaktivitet: K206:** Anlæg, der nyttiggør ikke-farligt affald, bortset fra anlæg under listepunkt 5.3 i bilag 1, autoophugning, skibsofhugning, biogasfremstilling, kompostering og forbrænding.

Det mobile vaskeanlæg er ikke omfattet af anvendelsesområdet i afsnit 18.1 i standardvilkårsbekendtgørelsen og der er således ikke standardvilkår til anlægget.

*6) Kort beskrivelse af det ansøgte projekt. Angivelse af om der er tale om nyanlæg eller om driftsmæssige udvidelser og/eller ændringer af bestående virksomhed. Hvis der er tale om udvidelse af en ikke tidligere godkendt virksomhed, som bliver godkendelsespligtig på grund af udvidelse, skal der gives oplysninger om hele virksomheden inkl. udvidelsen.*

Der vil være tale om midlertidige driftsmæssige udvidelser/ændringer af bestående og tidligere miljøgodkendt virksomhed.

Over en periode på 2 måneder fra marts-april 2023 ønskes Vildsund Jordhotel ApS at anvende pladsen og den lettere forurenede jord, som der jf. eksisterende miljøgodkendelse køres ind på pladsen, til at køre tests på et vaskeanlæg opstillet af Genjord ApS.

Der forventes at blive kørt 25.000-30.000 tons lettere forurenede jord igennem vaskeanlægget i testperioden. Se procesbeskrivelse for anlægget samt beskrivelse af testene i bilag 1.

*7) Vurdering af, om virksomheden er omfattet af bekendtgørelse om kontrol med risikoen for større uheld med farlige stoffer.*

Det midlertidige vaskeanlæg er ikke omfattet af bekendtgørelse om kontrol med risikoen for større uheld med farlige stoffer.

*8) Hvis det ansøgte projekt er midlertidigt, skal det forventede ophørstidspunkt oplyses.*

Det ansøgte er midlertidigt. Anlægget forventes nedtaget og fjernet i udgangen af april måned, senest primo maj 2023.

### 1.3 Oplysninger om etablering

*9) Oplysning om, hvorvidt det ansøgte kræver bygnings- eller anlægsmæssige udvidelser og/eller ændringer.*

Det mobile anlæg optager et areal på ca. 2.000 m<sup>2</sup> og opstilles midt på pladsen dog tættest muligt på den eksisterende hal, hvorfra der skal tages vand til processen. Anlægget placeres helt eller delvist på asfaltbelægning. Arealet rettes til med knust beton eller stabilgrus for at sikre, at anlægget står stabilt. Ud over tilretning af befæstet areal skal der ikke opføres egentlige bygninger.

*10) De forventede tidspunkter for start og afslutning af bygge- og anlægsarbejder og for start af virksomhedens drift. Hvis ansøgningen omfatter planlagte udvidelser eller ændringer, jf. miljøbeskyttelseslovens § 36, oplyses tillige om den forventede tidshorisont for gennemførelse af disse.*

Det midlertidige vaskeanlæg opstilles umiddelbart inden projektet opstartes og nedtages og fjernes fra pladsen umiddelbart efter projektets ophør i april måned, senest primo maj 2023.

Det ansøgte omfatter ikke yderligere planlagte udvidelser/ændringer jf. lovens § 36.

#### 1.4 Oplysninger om virksomhedens placering og driftstid

11) *Oversigtsplan i passende målestok med angivelse af virksomhedens placering i forhold til tilstødende og omliggende grunde. Planen forsynes med en nordpil.*





Omtrentlig placering af vaskeanlægget og materialeoplagsplads på Sundbyvej 220, 7950 Erslev - matr. nr. 6i Sundby By, Sundby.

Der henvises i øvrigt til bilag 2 og 3 for placering og indretningen af pladsen.

12) Oplysning om virksomhedens daglige driftstid. Der angives desuden driftstid og -tidspunkter for de enkelte forurenende anlæg og aktiviteter, herunder støjkloder, hvis de afviger fra den samlede virksomheds driftstid. Hvis virksomheden er i drift på lørdage eller søn- og helligdage, skal dette oplyses.

Projektets driftstid ønskes som følger:

Mandag-fredag: kl. 6.00 – 18.00  
 Lørdag: kl. 7.00 - 14.00

13) Oplysninger om til- og frakørselsforhold samt en vurdering af støjbelastningen i forbindelse hermed.

Der håndteres jord som til- og frakøres iht. gældende miljøgodkendelse for pladsen. Anlægget til- og frakøres på 24 lastbiler i alt, og vil ske via eksisterende vejadgang til lokaliteten.

### 1.5 Tegninger over virksomhedens indretning

14) Den tekniske beskrivelse, jf. punkt F og H, skal ledsages af tegninger, der i relevant omfang viser følgende:

– Placering af alle bygninger og andre dele af virksomheden på ejendommen.

– Produktions- og lagerlokalers placering og indretning, herunder placering af produktionsanlæg m.v.

– Hvis der foretages arbejde udendørs, angives placeringen af dette.

- *Placering af skorstene og andre luftafkast.*
- *Placering af støj- og vibrationskilder.*
- *Virksomhedens afløbsforhold, herunder kloakker, sandfang, olieudskillere, brønde og tilslutningssteder til spildevandsforsyningselskabet*
- *Befæstede arealer.*
- *Placering af oplag af råvarer, hjælpestoffer og affald, herunder overjordiske såvel som nedgravede tanke og beholdere til olie og kemikalier samt rørføring.*
- *Interne transportveje.*

*Tegningerne skal forsynes med målestok og nordpil.*

Se bilag 1 for anlæggets udformning og bilag 3 for anlæggets og materialernes midlertidige placering på pladsen.

## **1.6 Beskrivelse af virksomhedens produktion**

*15) Oplysninger om samlet produktionskapacitet samt art og forbrug af råvarer, energi, vand og væsentlige hjælpestoffer, herunder mikroorganismer.*

Der skal i alt vaskes ca. 25.000-30.000 tons lettere forurenede jord i perioden.

Efter endt vask returneres de enkelte fraktioner til den godkendte virksomhed eller bortkøres til godkendt modtager, hvis der er fraktioner som virksomheden ikke må modtage.

Der skal tilføres ca. 150 m<sup>3</sup> vand til processen, som toppes op med ca. 10 m<sup>3</sup> nyt vand pr time afhængig af fugtigheden i materialerne. Vandet tages fra vandhane i hallen på pladsen. Det er endnu ikke afklaret, hvilket flokkuleringsmiddel der skal anvendes til at øge bundfældningen og det forventes, at der kan blive testet forskellige midler i projektet. Dog vil flokkuleringsmidlet være bionedbrydeligt.

*16) Systematisk beskrivelse af virksomhedens procesforløb, herunder materialestrømme, beskrivelse af de væsentligste luftforurenings- og spildevandsgenererende processer/aktiviteter samt affaldsproduktion. De enkelte forureningskilder angives på tegningsmaterialet.*

Se beskrivelse i bilag 1.

*17) Oplysning om energianlæg (brændselstype og maksimal indfyret effekt).*

Ikke relevant for projektet.

*18) Oplysninger om mulige driftsforstyrrelser eller uheld, der kan medføre væsentlig forøget forurening i forhold til normal drift, samt beskrivelse af de foranstaltninger, der er truffet for at imødegå sådanne driftsforstyrrelser og uheld.*

Der kan ske oliespild fra maskinerne i forbindelse med projektet. Dette vil blive håndteret øjeblikkeligt ved, at evt. spild vil blive opsamlet/bortgravet bedst muligt og Morsø Kommunes miljøafdeling vil blive kontaktet. Såfremt spildet er større, vil der straks blive ringet 112 således, at Beredskabet straks kan afhjælpe en forurening af omgivelserne.

## **1.7 Oplysninger om valg af den bedste tilgængelige teknik (BAT)**

*19) Beskrivelse af de tiltag, som virksomheden har iværksat eller påtænker at iværksætte for at forebygge eller begrænse forureningen for hvert af nedenstående områder:*

*a) Energi, vand og råvareforbrug*

*b) Affaldsforebyggelse og fremme af nyttiggørelse*

c) Emissioner til luft, herunder lugt

d) Emissioner til vand

e) Støj

f) Emissioner til jord og grundvand

Hvis der anvendes stoffer, som er optaget på "Listen over uønskede stoffer", skal der redegøres for, hvorfor disse stoffer ikke kan substitueres.

Formålet med opstilling af vaskeanlægget er at teste et anlæg, som kan vaske visse forureningsstoffer ud af jord. Der anvendes mindst muligt vand til processen og vandet recirkulerer i systemet (se bilag 1).

Der er tale om et nyt anlæg, som skal testkøres.

Anlægget stilles op der, hvor jorden ligger til kartering, således at jorden ikke skal transporteres hen til anlægget.

## 1.8 Oplysninger om forurening og forureningsbegrænsende foranstaltninger

### Luftforurening

20) For hvert enkelt stof eller stofklasse angives massestrømmen for hele virksomheden og emissionskoncentrationen fra hvert afkast, som er nævnt under punkt 14. Der angives endvidere emissioner af lugt og eventuelt mikroorganismer. For de enkelte afkast angives luftmængde og temperatur.

Stofklasser, massestrøm og emission angives som anført i Miljøstyrelsens gældende vejledninger om begrænsning af lugt- og luftforurening fra virksomheder.

For mikroorganismer oplyses det systematiske navn, generel biologi og økologi, herunder eventuel patogenicitet, samt muligheder for overlevelse/påvirkning af det ydre miljø. Koncentrationen af mikroorganismer i emissionen angives.

Beskrivelse af de valgte rensningsmetoder og rensningsgraden for de enkelte tilførte stoffer og mikroorganismer.

Der etableres ikke stationære procesluftafkast. Se beskrivelse i bilag 1.

21) Oplysninger om virksomhedens emissioner fra diffuse kilder.

Der vil forekomme diffuse emissioner fra oplag, transportkøretøjer o.lign. Der forventes ikke lugt fra anlægget. Se beskrivelse i bilag 1.

22) Beregning af afkasthøjder for hvert enkelt afkast ved de beregningsmetoder, der er angivet i Miljøstyrelsens gældende vejledninger om begrænsning af lugt- og luftforurening fra virksomheder.

Ikke relevant. Der etableres ikke stationære procesluftafkast.

### Spildevand

23) Hvis der søges om tilladelse til at aflede spildevand, skal virksomheden give følgende basisoplysninger for hver spildevandstype:

– Oplysning om oprindelse, herunder om der f.eks. er tale om produktionsspildevand, overfladevand, husspildevand, kølevand m.m.

- *Oplysninger om maksimal mængde af spildevand afledt pr. døgn og pr. år samt variationen i afledningen over døgn, uge, måned eller år.*
- *Oplysning om, hvorvidt spildevandet ønsket afledt til spildevandsforsyningselskabets spildevandsanlæg eller udledt direkte til vandløb, søer eller havet eller andet.*
- *Oplysninger om temperatur, pH og koncentrationer af forurenende stoffer samt oplysning om eventuelle mikroorganismer.*
- *Oplysning om art og kapacitet af rensesforanstaltninger, herunder sandfang og olieudskillere.*
- *Beskrivelse af de valgte rensningsmetoder og rensningsgraden for de enkelte tilførte stoffer og mikroorganismer.*

Vaskevandet (ca. 150 m<sup>3</sup>) vil blive prøvetaget for forurening jf. beskrivelse af forsøgsprogram i bilag 1. På baggrund af forureningsgraden vil det blive vedtaget, om vandet skal ledes igennem et kulfilter inden bortskaffelse. Bortskaffelsesmetode vælges efter forureningsgrad og efter aftale med Morsø Kommune.

24) *Hvis der søges om tilladelse til direkte udledning af stoffer til vandløb, søer eller havet, kan miljømyndigheden kræve yderligere oplysninger, jf. den til enhver tid gældende bekendtgørelse om krav til udledning af forurenende stoffer til vandløb, søer eller havet samt bekendtgørelse om spildevandstilladelser m.v. efter miljøbeskyttelseslovens kapitel 3 og 4.*

Der søges ikke om tilladelse til direkte udledning til recipient.

### **Støj**

25) *Beskrivelse af støj- og vibrationskilder (inkl. lavfrekvent støj og infralyd), herunder intern kørsel og transport samt udendørs arbejde og materialehåndtering, og af planlagte støj- og vibrationsdæmpende foranstaltninger.*

Se procesbeskrivelse og forsøgsprogram i bilag 1.

26) *Hvis virksomheden er markeret med \* på listen i bilag 2, skal der indsendes en beregning af det samlede støjniveau i de mest støjbelastede punkter i naboområderne, udført som »Miljømåling - ekstern støj« efter Miljøstyrelsens gældende vejledninger om støj.*

Listepunktet er ikke \* mærket.

### **Affald**

27) *Oplysninger om sammensætning og årlig mængde af virksomhedens affald, herunder farligt affald.*

Der genereres som udgangspunkt ikke affald i forbindelse med vaskning af jorden. Der kan ske en opkoncentration af forureningen i de enkelte affaldsfraktioner. Dette vil blive undersøgt nærmere i forbindelse med de forsøg, der laves igennem projektet. Eventuelle affaldsfraktioner, som overskrider eksisterende miljøgodkendelse til pladsen, vil blive lagt i miljøcontainere og bortkørt efter anmeldelse til og godkendelse af Morsø Kommune i overensstemmelse med jordflytningsbekendtgørelsen.

28) *Oplysninger om, hvordan affaldet håndteres og opbevares på virksomheden (herunder affald der indgår i virksomhedens produktion) og om mængden af affald og restprodukter, som oplagres på virksomheden.*

Eventuelt affald håndteres iht. gældende miljøgodkendelse, se i øvrigt 27).

### **Jord og grundvand**

29) *Beskrivelse af de foranstaltninger, der er truffet til beskyttelse af jord og grundvand i forbindelse med henholdsvis håndtering og transport af forurenende stoffer, oplagspladser for fast eller flydende affald samt nedgravede rør, tanke og beholdere. For arealer med de nævnte aktiviteter skal typen af belægning oplyses.*

Materialerne håndteres på pladsen iht. gældende miljøgodkendelse.

#### **1.9 Forslag til vilkår om egenkontrol**

30) *Virksomhedens eventuelle forslag til vilkår og egenkontrollvilkår for virksomhedens drift, herunder risikoforholdene.*

*Egenkontrollvilkår bør indeholde:*

- Forslag til kontrolmålinger, herunder prøvetagningssteder.*
- Forslag til rutiner for vedligeholdelse og kontrol af rensningsforanstaltninger.*
- Forslag til overvågning af parametre, der har sikkerhedsmæssig betydning.*

*Hvis virksomheden har et miljøledelsessystem, opfordres til at koordinere forslag til egenkontrollvilkår med miljøledelsessystemets rutiner.*

Ingen bemærkninger.



## **BILAG 1**

### **PROCESSBESKRIVELSE OG FORSØGSPROGRAM**

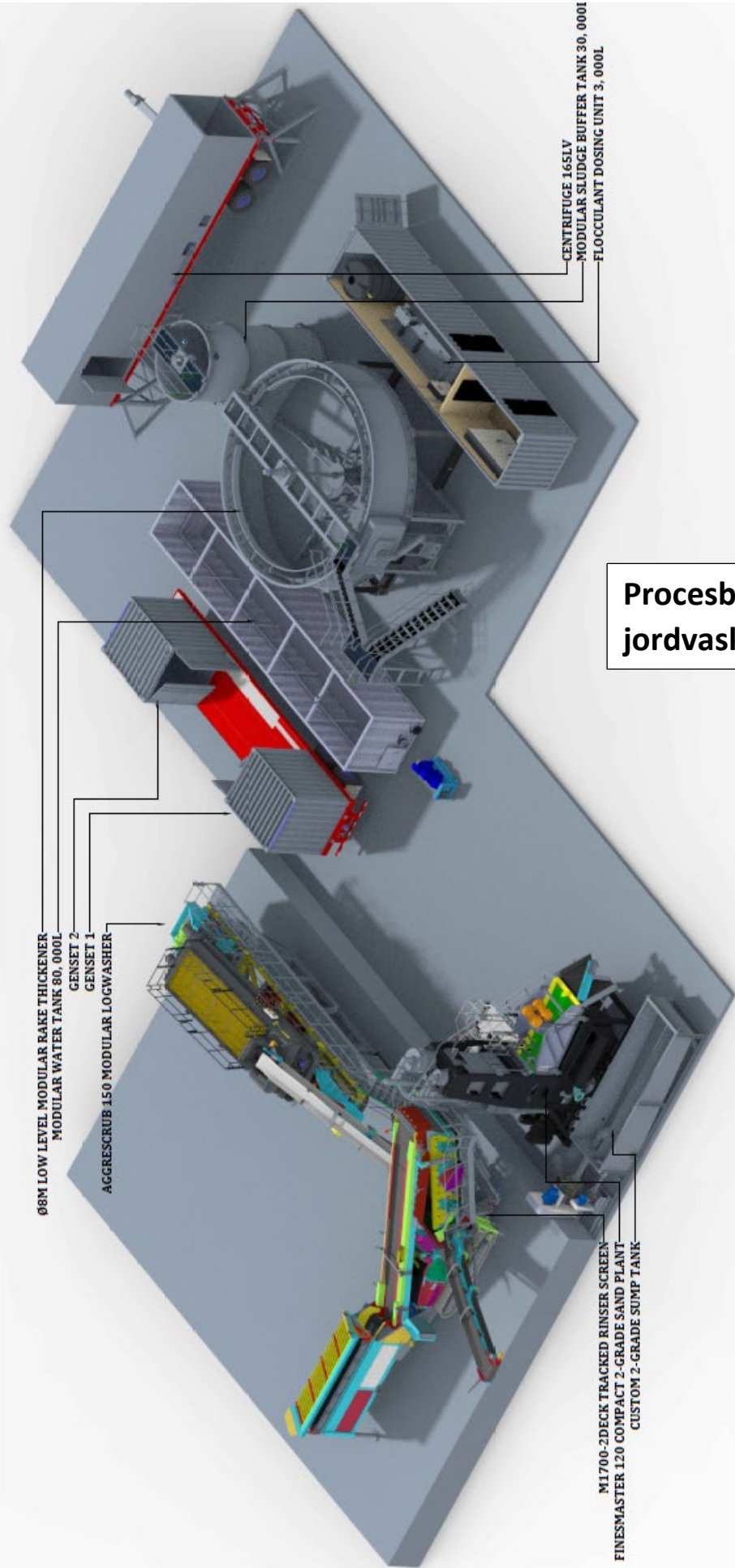

Ø8M LOW LEVEL MODULAR RAKE THICKENER  
MODULAR WATER TANK 80, 000L

GENSET 2  
GENSET 1  
AGGRESRUB 150 MODULAR LOGWASHER

CENTRIFUGE 165LV  
MODULAR SLUDGE BUFFER TANK 30, 000L  
FLOCCULANT DOSING UNIT 3, 000L

M1700-2DECK TRACKED RINSER SCREEN  
FINESMASTER 120 COMPACT 2-GRADE SAND PLANT  
CUSTOM 2-GRADE SUMP TANK

Procesbeskrivelse af jordvaskeanlæg.

## Procesbeskrivelse af jordvaskeanlæg

Et jordvaskeanlæg er et anlæg hvor jord sorteres efter kornstørrelse og samtidig fjerner man organisk materiale samt affald og eventuelle vandopløselige forureninger i jorden.

Dette sker med mekanisk sorteringsmateriel og brug af vand som transportmiddel. Desuden bruges der vand til at tørre materialet.

Der vil i det næste blive lavet en nærmere forklaring af processen gennem vaskeanlægget opdelt i de trin som jorden gennemgår.

### Trin 1

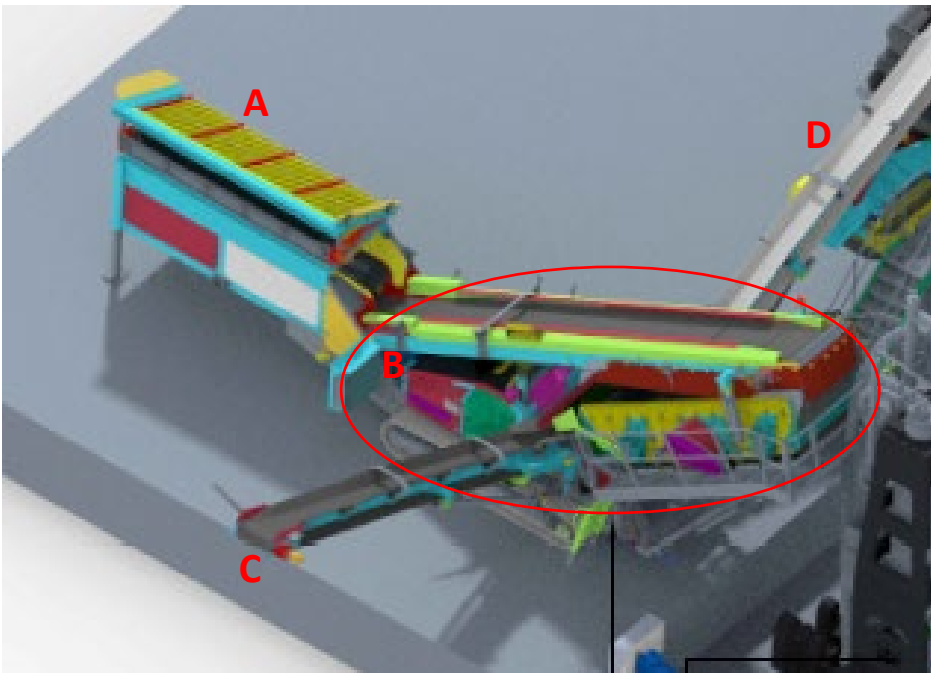

- **A** Input af jord, gris lig rist < 150 mm frasorteres
- **B** Sortering af materialet, der tilsættes vand ved højtryk, materialet opdeles i 3 fraktioner
- **C** Materialer 40 – 150 mm, dette materiale kan gennemgå en yderlige forarbejdning i form af knusning eller sortering for affald inden det kan genbruges.
- **D** Materialer 4 – 40 mm

## Trin 2

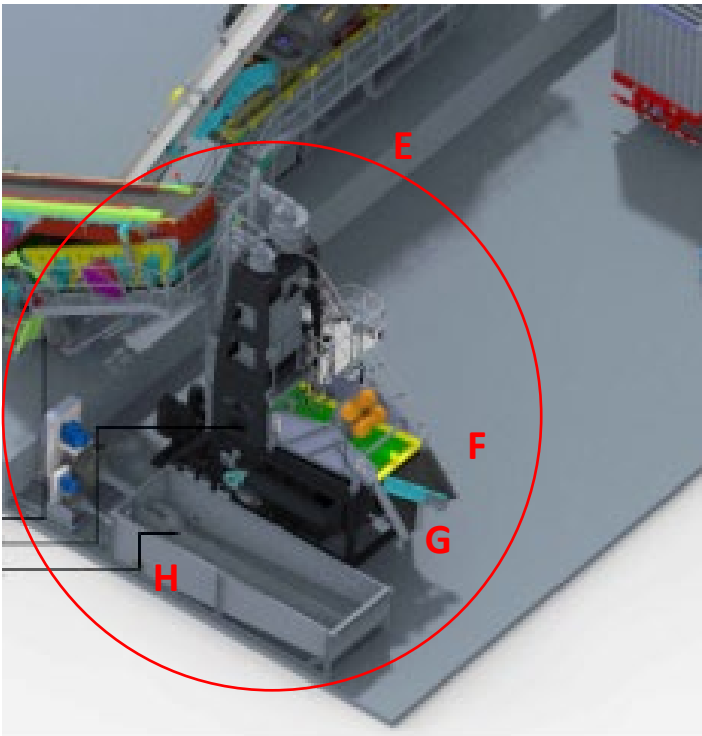

- **E** Materiale 0 – 4 mm bliver sorteret i 3 fraktioner, via en cyklon som adskiller materialet. I processen anvendes vand til sortering samt tørring af materialet.
- **F** Materiale 0,063 – 4 mm
- **G** Materiale 0,063 – 2 mm
- **H** Materiale < 0,063 mm og vand opsamles og sendes via pumpe til vandbehandling.

## Trin 3

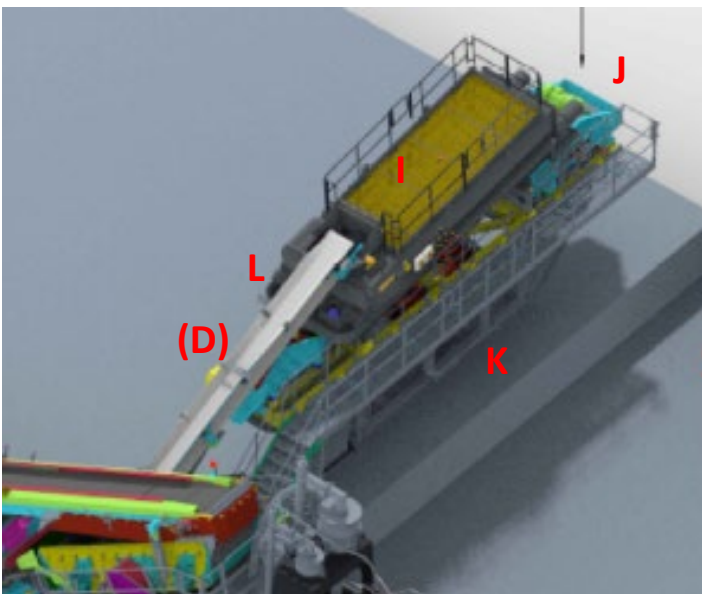

- **D** Materialer 4 – 40 mm
- **I** Materialet bliver i denne proces rullet rundt/mixet men vand på en måde hvor lette fraktioner som affald og organisk materialer vil flyde af, samtidige bliver ler/silt klumper opløst
- **J** Rene 4 – 40 mm
- **K** Materiale < 0,063 mm og vand opsamles og sendes via pumpe til vandbehandling.
- **L** Lette fraktioner som affald og organisk materiale opsamles

## Trin 4

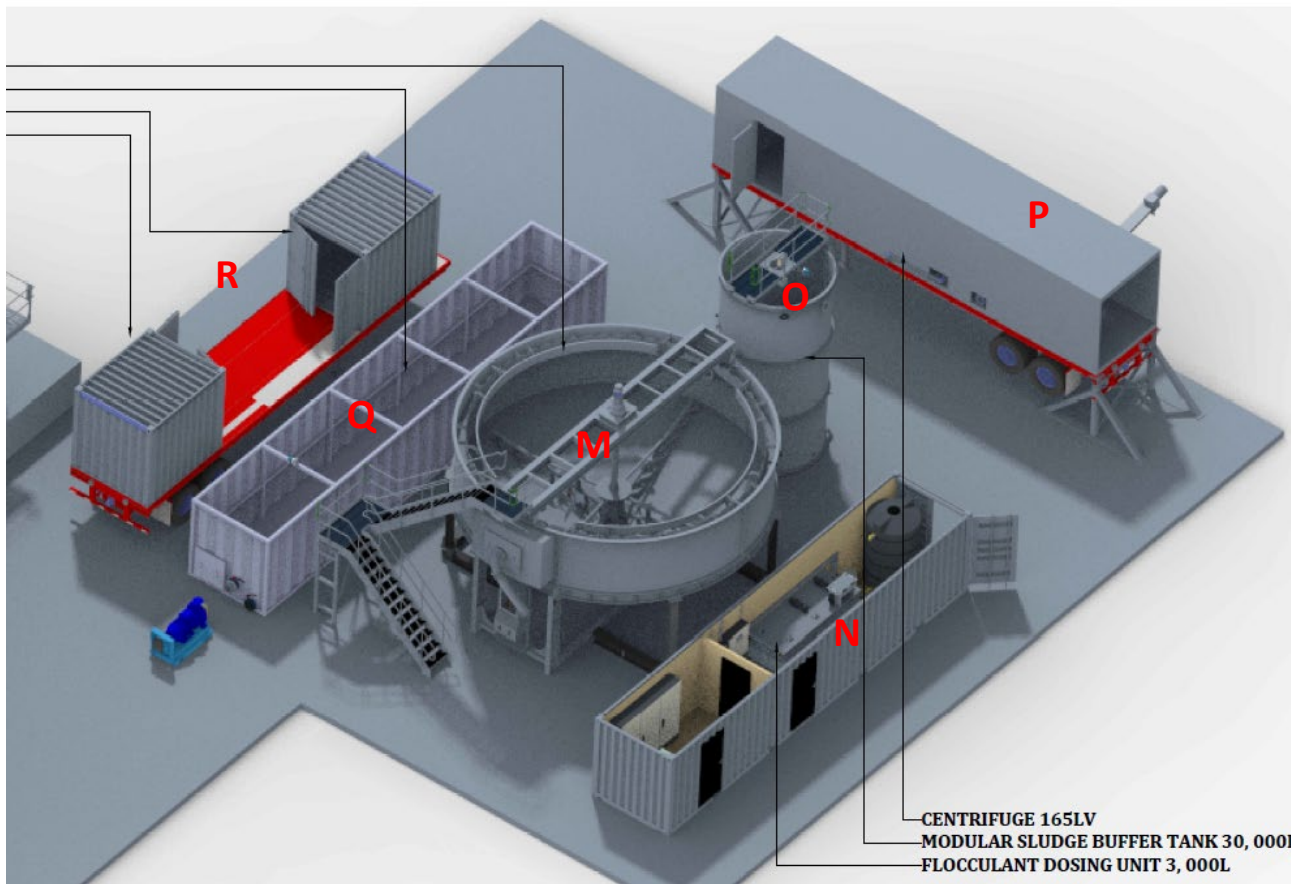

Vandbehandling, adskillelse af materialer < 0,063 mm, fra vand.

- **M** Bundfældningstank, vand og materialer < 0,063 mm bliver pumpet ind i tanken hvor dette bundfældes. I tanken tilsættes et flokkuleringsmiddel for at øge bundfældningen.
- **N** Doseringsanlæg af flokkuleringsmiddel
- **O** Fortykket materialer og vand ca. vandindhold på 55 – 65 %
- **P** Separering af O materialer < 0,063 mm med et vandindhold på 25 – 30 %
- **Q** Vandtank, vandet genbruges i de foregående trin, der toppes op med ca. 8 – 14 m<sup>3</sup> pr. time
- **R** Generatorer, fordelingstavler samt brændstof til anlægget



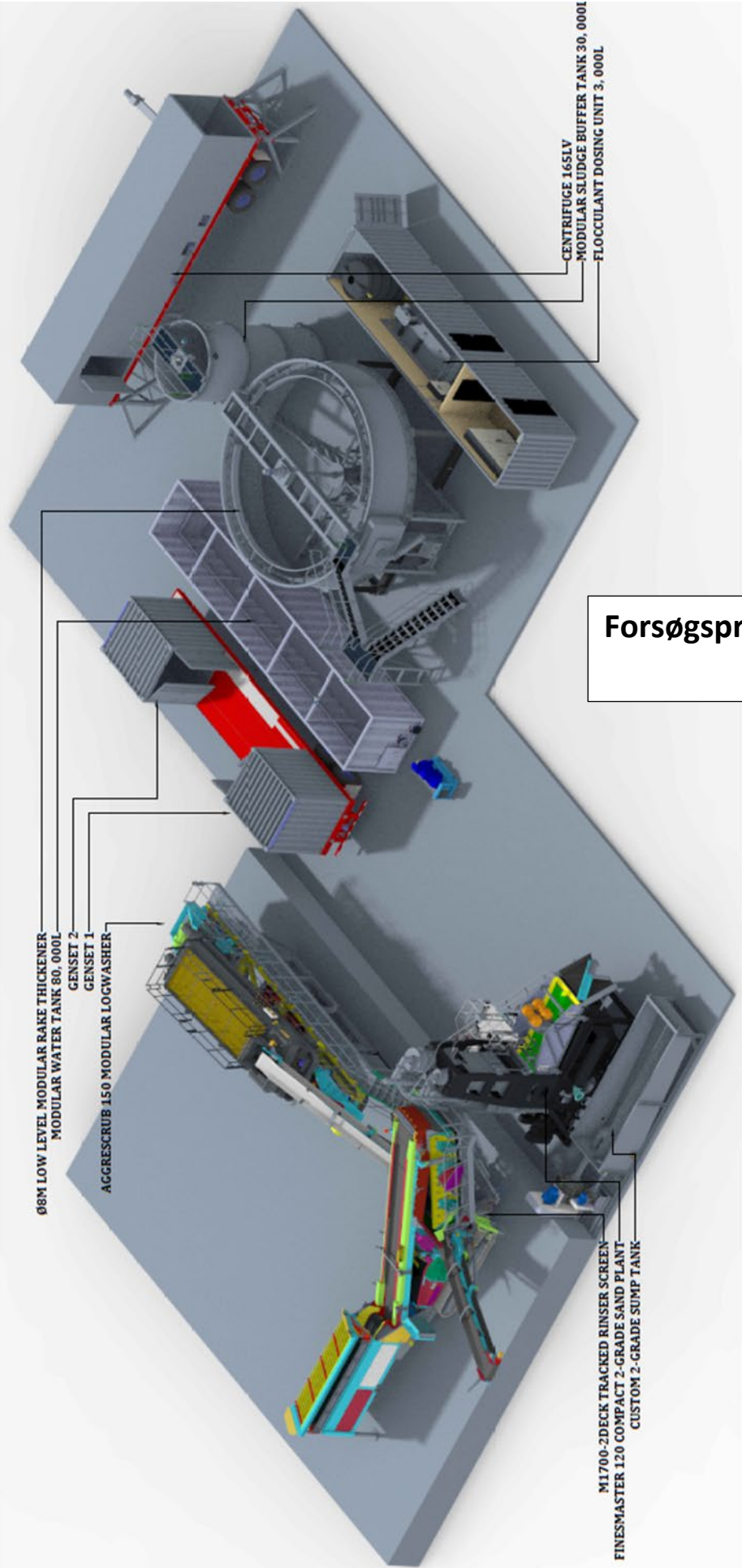

**Forsøgsprogram**

Note:

Forsøgsprogram for jordvaske anlæg, opsat på Sundbyvej 220. i perioden d. 1/3-22. til d 1/4-22

Forsøgsprogrammet er udarbejdet som en beskrivelse af de test og forsøg, GenJord akter at gennemføre i perioden. Nedenstående punkter vil blive beskrevet yderlig i hvert afsnit.

- Forureningsgrad på jord/materialer
  - Jord input
  - Materialer output < 25 mm
  - Filtermateriale
- Materiale/materialer analyser
  - Kornkurver
  - Kvalitet analyser
- Vaskevand
- Vandbehov
- Støj
  - Anlægget støjløst
  - Opdeling
  - Evt. støjskærm
- Vibrationer
- Arbejdsgang/drift
  - Mandskabsbehov
  - Materielbehov
  - Opsætning/nedtagning + pakning til transport
  - Indkøring, opsætning og justering til forskellige jordtyper

## Forureningsgrad på jord/materialer

Da det er vigtigt at vide hvordan anlægget håndterer materialet og materiale med forurening, vil der blive lagt vægt på at undersøge dette grundig.

### Jord input

Der tages jordanalyser, jf. jordflytningsbekendtgørelsen, 1 stk. analyse pr. 30 ton på en delmængde. Dvs. kulbrinter, PAH og 6 metaller. For at kende den præcise forureningsgrad på den jord der køres gennem anlægget. Disse analyser vil ligeledes blive udført på færdige materialer.

### Materialer output < 25 mm

Der vil i hele testperioden blive udtage prøver af færdige materialer, 1 analyse pr. 30 ton, < 25 mm.

Dette gøres dels som kontrol af rensningseffekten men også som dokumentation for at materialet er rent.

### Filtermateriale

Der vil i hele testperioden blive udtage prøver af filtermaterialet, 1 analyse pr. 30 ton.

## Materiale/materialer analyser

Dokumentation for at materialet kan overholde de standarder der er for råstofmateriale.

### Kornkurver

Kornkurver på sand-/grus materiale

### Kvalitet analyser

Kvalitetsanalyse på sand-/grus materiale

## Vaskevand

Der skal løbende, minimum en gang i ugen, i testperioden, blive udtaget vandprøver som undersøges for de stoffer jf. jordflytningsbekendtgørelsen. Dvs. kulbrinter, PAH og 6 metaller.

Der blive undersøgt om disse stoffer bliver opkoncentreret i vaskevandet, da op til 86-95% af vandet genbruges.

Samtidige vil der blive undersøgt om vaskevandet skal renses med hjælp af olieudskillere.

Samt hvordan vaskevandet skal håndteres efter rensning og endt arbejde på projektet.

## Vandbehov

I testperioden skal behovet for tilførsel af vand ved forskellige vandindhold i jorden undersøges, samt om anlægget kan afvande jordmaterialer, dvs. om anlægget kan fjerne vand fra materialet.

## Støj

Der skal foretages en dybdegående støjundersøgelse, da anlægget i sig selv ikke overskrider kravene. Det samme gør sig gældende for generator og læssemaskine/r. Anlægget har mange motorer som tænder og slukker på skift. Derfor har GenJord besluttet at undersøge om anlægget og dens samlede drift giver anledning til støjgener, udbredelsen af støjen samt hvilke maskinenheder som med fordel kan/skal afskærmes.



## Anlægget støjløst

Der bliver efter indkøring af anlægget foretaget en støjløst måling. Endvidere vil der blive fastsat støjzoner omkring anlægget.

## Opdeling

Der vil blive undersøgt hvilke maskiner der er mest støjende og på den måde kan vi fastsætte hvilken/hvilke enheder der bidrager til den største støjkilde.

## Evt. støjskærm

Hvis det under testperioden viser sig at være overskridelser af støjniveauet, vil der blive opsat støjskærm ved de støjkilder som har størst bidrag. Der vil blive foretaget støjmålingen af flere omgange i testperioden.

## Vibrationer

Der vil blive opsat vibrationsmåler på nærmeste bygninger, der forventes ikke at være væsentlige vibrationer fra anlægge.

## Arbejdsgang/drift

Mandskabsbehov

Materielbehov

Opsætning/nedtagning + pakning til transport

Indkøring, opsætning og justering til forskellige jordtyper

**BILAG 2**  
**OVERSIGTSPLAN 1: 5.000**



## Bilag 2

SUNDBYVEJ 220  
7950 ERSLEV

Målforshold: 1:5000

RAMBOLL ENVIRONMENT & HEALTH



## **BILAG 3**

### **SKITSE OVER PLADSEN**

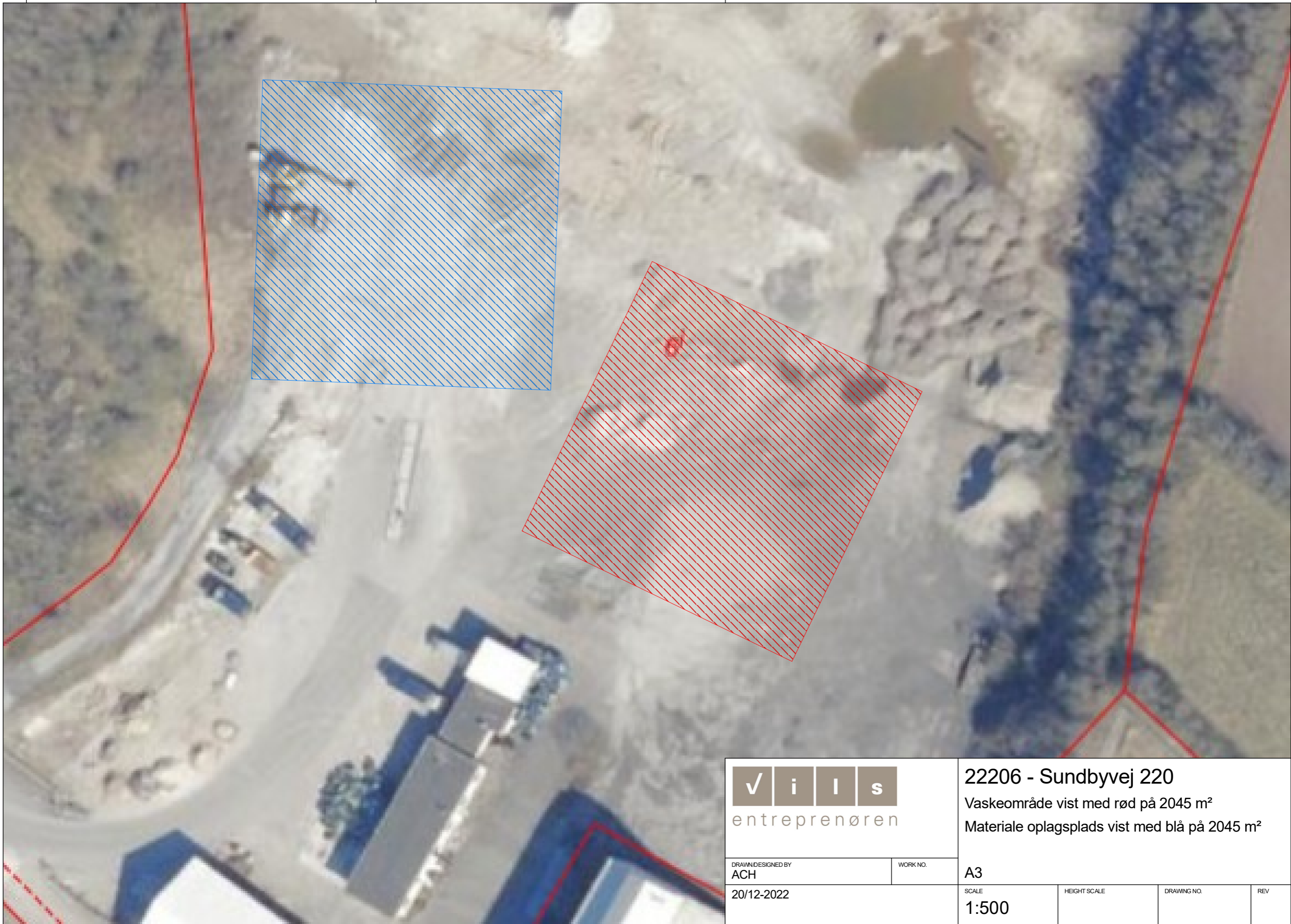

✓ | i | l | s  
entreprenøren

22206 - Sundbyvej 220  
Vaskeområde vist med rød på 2045 m<sup>2</sup>  
Materiale oplagsplads vist med blå på 2045 m<sup>2</sup>

DRAWN/DESIGNED BY  
ACH

WORK NO.

20/12-2022

A3

SCALE  
1:500

HEIGHT SCALE

DRAWING NO.

REV



**Vedr. Partshøring i forbindelse med miljøgodkendelse til testning af mobilt vaskeanlæg – Sundbyvej 220**

Som nærmeste nabo til Sundbyvej 220 tillader jeg mig hermed at komme med følgende bekymringer:

Jeg købte huset Sundbyvej 222 i 2021 af Bjørn Filtenborg. Han fortalte han ville fylde pladsen Sundbyvej 220 op med let forurenede jord og at området derefter skulle foræres til beboerforeningen i Sundby så den kunne anvendes som rekreativt område. Da opfyldningen af Sundbyvej 220 skulle foregå over 10 år vurderede jeg at øget støjgene og trafikgener ville være minimal og derfor ikke havde betydning for herlighedsværdien af boligen Sundbyvej 222 med udsigt over fjorden. Jeg har hus lige op af indkørsel til pladsen.

**Vedr. støj.:** Der står i Morsø Kommunes udkast at opsætning og brug af det mobile vaskeanlæg og drift heraf ikke vil give anledning til uacceptabel påvirkning af omgivelserne. Hvordan kan man vide det på forhånd når anlægget er et testanlæg og da der er ukendt støjniveau??

I udkastet står der at støjniveau af anlægget skal ske når det er i fuld drift. Hvem vurderer hvornår anlægget er i fuld drift? Er sikker på anlægget aldrig kører fuld drift hvis ikke Morsø Kommunen bestemmer hvornår det er...

Hvorfor angiver man ikke bare at Filtenborg **skal** dokumentere at støjgrænserne overholdes?

Eksempel. Stk. 3.4, pkt. 15. Hvorfor skal Filtenborg kun dokumentere støjgrænser hvis tilsynsmyndighederne finder det nødvendigt? Hvorfor først når anlægget er i fuld drift? (Pkt. 16) Punkt 16 findes derfor unødvendig.

Der står i ansøgning bilag 1 at der vil blive lavet løbende dybdegående støjmålinger, hvorfor stilles det ikke som krav i miljøgodkendelsen?

Endvidere er jeg meget bekymret over sætningen "der kan kræves årlig støjbestemmelse...". Hvis anlægget kun er midlertidigt hvorfor så skrive sådan? Jeg er under ingen omstændigheder interesseret i yderligere aktiviteter på pladsen, slet ikke interesseret i industri på området. Vi blev på borgermødet lovet af Bjørn Filtenborg at der ikke skulle foregå yderligere aktiviteter på området ende de for nuværende.

Der er i udkastet givet lov til drift i hverdage mellem 7.00 og 18.00 samt lørdag mellem 7.00 og 14.00. Hvorfor skal der være aktivitet i weekenden og sent hverdage?? Det giver unødigt stress at man ikke kan slappe af efter alm. arbejdstid.

Da der i testperioden skal køres betydeligt større mængder jord (25.000-30.000 tons) både til og fra pladsen vil det også medvirke til samlet mere støj og aktivitet af tungvognstrafik i området. Tungvognstrafik giver også mere støj og vibrationer inde i mit hus.

Der er i ansøgningen beskrevet at de vil opsætte vibrationsmåler på nærmeste bygninger, - dette fremgår ikke i udkast til miljøgodkendelsen fra Morsø Kommune. Hvorfor?

**Vedr. luftforurening.:** Har store bekymring af den ekstra støv der uundgåeligt vil være med mere trafik og jordbehandling. Hvordan skal jeg kunne sidde på terrassen og nyde udsigt over fjorden med støv i luften og trafik af store lastbiler som kører lige forbi. Filtenborg har jo ikke pligt til at holde det støvfrit på offentlig vej og indkørsel til matriklen.

**Vedr. vand.:** Testanlægget angives at skulle bruge 150m<sup>3</sup> vand med ny tilførsel af 10m<sup>3</sup> vand i timen. Det er meget vand....!! Hvordan vil det påvirke vandtrykket i mit hus?? Ja hele vandtrykket i Sundby vandværks område?

Jeg vedlægger endvidere bekymringsskrivelse som er udarbejdet af naboer som ikke er klageberettigede i første omgang – ikke medtaget i partshøringen. Jeg tilslutter mig denne skrivelse og henviser endvidere dertil.

Med venlig hilsen

Martin Dahlgaard

Martin Dahlgaard

Sundbyvej 222

7950 Erslev

## Bekymringskrivelse til medlemmerne af Morsø Kommunalbestyrelse.

### Vedrørende:

Tidsbegrænset miljøgodkendelse til opstilling og testning af mobilt vaskeanlæg/ Vildsund Jordhotel ApS, Sundbyvej 220, Sundby, 7950 Erslev.

Bekymrede borgere i Sundby spørger "Hvad sker der lige her ??? "

Vi kan se, at der gøres klar til nye aktiviteter på Filtenborgs adresse Sundbyvej 220. Der flyttes nye containere og andet maskinel til pladsen. Det viser sig, at 2 ejendomme- nærmeste naboer til Jordhotellet er blevet partshørt i forbindelse med ovennævnte, til trods for, at der på begge sider af virksomheden ligger boligområder.

Vi er i den grad bekymrede for støj og vibrationsgener og ser kommunens udkast til miljøgodkendelse som en lempelse i forhold til ansøgningen

I 2020 fik Jordhotellet til at arbejde videre under den miljøgodkendelse, der i sin tid var afgivet til asfaltfabrikken Phønix/senere NCC, og fik tilladelse til at lave jordhotel for bearbejdning af lettere forurenede jord.

I den sammenhæng blev der afholdt møde mellem Bjørn Filtenborg, borgere og foreninger i Sundby, teknisk forvaltning og formand for teknisk udvalg Mejner Nørgaard. Her blev der protesteret over tilladelsen til at arbejde videre under samme miljøgodkendelse som var tildelt NCC – dels fordi man ikke vurderede at der var tale om samme type virksomhed eller produktion, og dels fordi NCC på det tidspunkt havde haft indstillet driften i mere end 2 år. Samtidig blev der fra bl.a. beboerne på Udsigten klaget over, at de ikke var omfattet af kredsen af hørings – og dermed klageberettigede, idet der i det område havde været meget store støjgener under knusningsproces – og det blev oplyst, at man havde dokumentation for såvel støj som vibrationer hidrørende fra dette arbejde. Klagerne blev afvist. Dog lovede Filtenborg under mødet, at der fremover ikke ville foregå knusning på adressen. På mødet blev der præsenteret et projekt, hvorefter der i en periode i op til 10 år, ville blive tilkørt/frakørt og forarbejdet lettere forurenede jord og at området efter denne periode ville være klar til at anvende til rekreativt område og udlægning af attraktive byggegrunde.

**Lad det blive ved det!!!** Nye miljøgodkendelser – hvad enten de er midlertidige, gælder mobile testanlæg, evt. bliver gjort permanente, er tænkt til testning af nye metoder eller hvad det nu måtte være, bør ikke godkendes til adressen. Lad ikke øget forurening i form af støj, støv eller jord eller vandforurening – for slet ikke at tale om den visuelle forurening - blive muligt for dette område. Lad ikke en enkelt virksomheds interesser gå forud for tanke for almenvellet.

Området ved det gamle færgested er den ene af 2 faste forbindelser til og fra Øen .Besøgende til Øen vil oftest dreje fra A26 efter broen og dreje til højre ind på Sundbyvej forbi havnen og den gamle færgekro og lystbådehavnen – og vil efter 152 m blive konfronteret med Jordhotellet og dets maskineri og aktiviteter. Hvordan ønsker vi at præsentere Øen – hvordan ønsker vi at gøre området mest tiltrækkende for egnens og Øens indbyggere og turister. Hvordan ønsker vi at præsentere os, som stedet hvor ny bosætning kan være attraktiv ?



Området rummer så mange værdier, vi i fællesskab bør værne om. Til det får vi bl.a. hjælp i loven om strandbeskyttelse, museumsloven, planloven, miljøloven og lokalplan 9.10. Dertil kommer, at området er fremhævet som kulturbevaringsværdigt område i Morsø Kulturmiljøatlas. Der befinder sig to beskyttede oldtidsgravhøje bag kroen i området grænsende op til Filtenborgs matrikel. I Danmarks Naturfredningsforenings beskrivelse af "fremtidens natur på Mors" er Klov Bakker omtalt som smukt udflugtsmål. Klov Bakker, der ejes af Morsø kommune, er efter molergravning omdannet til et fugle paradis for truede sommerfuglearter. Projektet modtog i en pris for dette arbejde og fik udover hæderen 100.000 kr. i 2018 fra Danmarks Naturfredningsforening og A. Vogel (Bioforce) til færdiggørelse af projektet. Klov Bakker ligger nordøst for Vildsund Jordhotel og herfra og til Jordhotellet er der en afstand på ca. 800 m. Man henviser i udkast til midlertidig miljøgodkendelse til, at beskyttet natur og habitatvurdering forefindes i en afstand af 9 km fra testområdet (Mågeodde og Karby Odde. Man forholder sig således ikke til at Klov Bakker i 800 m afstand fra anlægget er yngle og levested for truede sommerfuglearter.

I de seneste – efterhånden mange år – har ildsjæle i Sundby, sammen med diverse foreninger ydet en stor indsats vedr. havneområdet, og der er søgt og indhentet fondsmidler for millioner af kroner til arbejdet. Bl.a. har LAG Thy-Mors, Realdania, Morsø kommune, Friluftsrådet, og Landdistrikternes Fællesråd bidraget med store beløb. Indtil videre har arbejde bl.a. resulteret i anlæg af lystbådehavn, plads til autocampere, Sundby Strandbad, slæbested, madpakkehuset, brohuset med diverse køkken og bedefaciliteter for lystsejlere, separat toiletbygning, shelter, badebro, strandbruser, grill, borde og bænke, trailer med "Limfjordens Hemmeligheder" bl.a. til undervisning af børn. Der er mulighed for leje af søudstyr, kanoer, kajaker m.v. Der er indrettet naturlegeplads - hvorfra der til indkørslen til Jordhotellet og Sundbyvej 220 kun er en afstand på 152 m. Fra forår til efterår arbejder en gruppe frivillige "ældre herrer" fra begge sider af sundet med at renligeholde området – herunder toiletfaciliteter.

Over de senere år har vi set en markant stigning i antallet af fastboende og turister, der besøger området og nyder det rekreative område og dets mange muligheder, herunder også med badning fra stranden der har blåt flag. Et stigende antal cykelturister, autocampere, lystsejlere besøger området, ligesom havnen i sommerperioden fungerer som pitstop for tursejladserne der arrangeres af Morsø Turistforening. Den gamle færgekro har i sommerperioden stor søgning til udendørsservering, hvor det store antal lastbiler med forurenede jord kører lige forbi.

Aktuelt arbejder mange borgere og foreninger på begge sider af Sundet sammen om projektet "VILSUNDBY VÆKSTER SAMMEN" med udvikling af turisme og øgede muligheder for bosætning i området.

På baggrund af ovenstående anmoder vi om at kommunalbestyrelsen/teknisk forvaltning ikke giver tilladelse til øgning af de allerede miljøgodkendte aktiviteter på Sundbyvej 220 og anmoder om at der findes anden placering til det mobile vaskeanlæg.

Som et minimum anmoder vi om at den nuværende proces med tidsbegrænset miljøgodkendelse og testning af mobilt vaskeanlæg stoppes og at der indledes ny godkendelsesprocedure med ny høringsfrist og en betragtelig udvidelse af den kreds, der vurderes som partshøringsberettigede og som havende en konkret, væsentlig og direkte og individuel retlig interesse i sagen. I den sammenhæng henledes opmærksomheden at vi bor på et blæsende sted -lige ved fjorden og tæt på havet – og at vi de fleste af årets dage er begunstiget af vind fra vest- nordvest-sydvest, hvorfor en langt større kreds af beboere i området vil være påvirkede af aktiviteterne på Sundbyvej 220.

Vi finder, at sagen er så væsentlig, at afgørelsen ikke bør være af ren administrativ karakter, men bør henvises til behandling i kommunalbestyrelsen.

Som bilag vedlægges notat med nærmere uddybning vedr:

Retsgrundlag og praksis omkring Ombudsmandens afgørelser omkring kredsen af partshøringsberettigede i lignende sager,

Diskrepans mellem ansøgning (sendt via RAMBØL) og det udkast til godkendelse, der ligger til grund for partshøringen.

Spørgsmål vedr. støj – og støjmåling

Spildevand og overfladevand – ophobning af kulbrinter, PAH og 6 metaller

Luftforurening

Opsamling vedr. kørsel 18,83 lastbiler pr. døgn. Anlægget forventes i alt at skulle bearbejde mellem 25 og 30.000 tons jord i testperioden.

(notatet er udarbejdet af Gabriella Balogh, beboer på Udsigten- Hun har desværre p.g.a. uventet dødsfald i nærmeste familie, ikke haft mulighed for at færdigbearbejde sit notat)

Der vedlægges eksemplar af Visionsplan for Vilsundby frem mod 2030,

Foldere der beskriver nuværende aktiviteter og muligheder i området.

For videre orientering henvises til Morsø Kommune, Teknik og Miljø, sagsnr. S2022-25781.

Med venlig hilsen

Navn:

Adresse:

---

---

---

---

---

---

fortsættes-

Vildsund Jordhotel ApS C/o Bjørn Filtenborg har den 12. januar 2023 indsendt en ansøgning om tidsbegrænset miljøgodkendelse til opstilling og drift af et mobilt jodvaskeanlæg.

Kommunen har vurderet at beboerne på følgende adresser anses for at have en konkret, væsentlig, direkte og individuel retlig interesse i sagen (Sundbyvej 222 og Sundbyvej 224).

**Vi er meget uenig med denne erklæring.**

Partsbegrebet omfatter også klagere. De borgere, der klager over en afgørelse, vil ofte også have været parter i sagen, mens den blev behandlet i første instans. Kriterierne for at være klageberettiget efter forvaltningsrettens almindelige regler er således normalt sammenfaldende med kriterierne for partsstatus.

Klagere behøver dog ikke nødvendigvis at have været parter i første instans. Forvaltningsrettens almindelige regler om, hvem der er klageberettigede, kan være fraveget i lovgivningen. I lovgivningen findes der således særregler, som udvider kredsen af klageberettigede.

Et sådan eksempel den **Individuel interesse**

Der kan dog forekomme tilfælde, hvor enkelte bliver så individuelt berørt af en sag, at der kan være grundlag for at betragte dem som parter, uanset at der er tale om en generel retsforordning. Det gælder navnlig i tilfælde, hvor en sag kun skal gælde inden for et snævert geografisk område.

Der kan finde en præcedens sag (FOB 04.274 Partsstatus i forbindelse med behandling af miljøgodkendelse vedrørende en flugtskydebane), hvor På grund af den omfattende og intense støjpåvirkning var det ombudsmandens opfattelse at naboens interesse i sagen var tilstrækkelig væsentlig og individuel til at anse ham for part i forvaltningslovens forstand. At afstanden mellem skydebanen og naboens bolig var ca. 500 meter, kunne ikke føre til et andet resultat. (J.nr. 2002-0617-110)

Ombudsmanden har nævnt, at "Partsbegrebet omfatter således typisk den eller dem til hvem den afgørelse der træffes, vil blive stilet, men også andre fysiske eller juridiske personer kan have stilling som part i sagen. I tvivlstilfælde lægges der vægt på hvor væsentlig den pågældendes interesse i sagen er, og hvor nært denne interesse er knyttet til sagens udfald. **I sager om byggetilladelser, miljøgodkendelsessager mv. vil en nabo ikke uden videre være part, men hvis det anlæg der er søgt om tilladelse til, vil udsætte den enkelte nabo for konkrete og væsentlige gener, må den**

pågældende anses for part, jf. Hans Gammeltoft-Hansen mfl., Forvaltningsret, 2. udgave (2002), s. 69 og s. 73

Er der derimod i den omfattede personkreds enkelte der i særlig grad berøres, stiger deres interesse i afgørelsen til en sådan styrke at de må tillægges partsstatus, jf. Hans Gammeltoft-Hansen mfl., Forvaltningsret, 2. udgave (2002), s. 72 ff.

I udtalelsen af 6. december 2002 har Miljøstyrelsen henvist til at kredsen af klageberettigede i henhold til den nævnte bestemmelse i mange tilfælde er ganske stor idet klageadgangen langt fra indskrænker sig til egentlige naboer.

Ombudsmand har annonceret og konkluderet, at ” På baggrund af dette høje støjniveau set i forhold til de øvrige omboende er det min opfattelse at den støjmæssige påvirkning som De (og disse 5 andre) udsættes for fra flugtskydebanen, er så omfattende og intens at Deres interesse i sagen er tilstrækkelig væsentlig og individuel til at anse Dem for part i forvaltningslovens forstand. At afstanden mellem skydebanen og Deres bolig ifølge det oplyste er ca. 500 meter, kan efter min opfattelse ikke føre til et andet resultat.

Jf. overstående, beder vi Morsø Kommune, at overvejer og accepterer overstående og på grund af den omfattende og evt. intense støj og støvpåvirkning starter sagsbehandlingen forfra og sender ud en ny parthøring til os, fordi vores interesse i sagen er tilstrækkelig væsentlig og individuel til at anse os for part i forvaltningslovens forstand.

Desuden vil vi også gerne udtrykke vores bekymringer vedrørende følgende problemstillinger, som vi kunne læse i den nuværende udkast.

1. Der står i kommunens udkast (side5), at på de anførte vilkår ikke vil give anledning til uacceptable påvirkninger af omgivelserne og virksomheden vil kunne drives uden væsentlige gener for omgivelserne når driften sker. Spørgsmål: Hvordan kan kommune vurdere det? Den er testperiode og ansøger kender ikke lige nu påvirkninger og gener for omgivelserne. De vil undersøge dem.
2. I den indsendt ansøgning står, (som er indsendt RAMBØLL Innovatorium-Herning), at ”det midlertidig vaskeanlæg opstilles umiddelbart inden projektet opstartes og nedtages og fjernes fra pladsen umiddelbart efter projektet ophør i

april måned, senest primo maj 2023” Vi vil gerne bemærke, at de startede allerede at deponere mange udstyrer. Spørgsmål er: må en virksomhed opstilles en KÆMPE anlægget uden afgørelse/tilladelse?

3. Virksomhedens produktion (ansøgning side 5): ”Der skal i alt vaskes ca. 25.000-30.000 tons lettere forurenede jord i perioden. Efter endt vask returneres fraktioner til den godkendte virksomhed eller bortkøres til godkendte modtager. Der skal tilføres 150 m<sup>3</sup> vand til processen, som toppes op med ca. 10 m<sup>3</sup> nyt vand pr. time.”

Spørgsmål: hvordan påvirker den til -og frakørsel på 24 lastbiler til byen (til kro/restaurant)? Kan vi evt. mærke den 10 m<sup>3</sup>/pr. time vandbrug på vores vandbrug?

#### 4. STØJ:

- udkast (side 8) ”der må i tidsrummet kl. 07:00 til kl. 18:00 hverdage (mandag til fredag) samt lørdag fra kl. 07:00 til kl. 14:00 opsættes/nedtages samt anvendes jordvaskeanlæg.” Hvornår kan man slappe af og kan nyde weekenden efter en arbejdsuge, hvis firma vil gerne drifte om lørdagen også!! Den er primært boligområde!!!
- Side 9. punkt 15: ” Virksomheden skal dokumentere, at støjgrænserne er overholdt, såfremt tilsynsmyndigheden finder det nødvendigt”

Den er meget subjektiv og uprofessionelt!

Hvorfor synes kommune at det er ikke krævende fra starten af, når RAMBØLL skriver i sin ansøgning ” der skal foretages en dybdegående støjundersøgelse, da anlægget i sig selv ikke overskrider kravene. Det samme gør sig gældende for generator og læsemaskiner. Anlægget har mange motorer som tænder og slukker på skift. Derfor har GenJord besluttet at undersøge om anlægget og dens samlede drift giver anledning til støjgener, udbredelsen af støjen samt hvilke maskinenheder som med fordel kan/skal afskærmes. Der bliver indkøring af anlægget foretaget en støjlastmåling. Endvidere vil der blive fastsat støjzoner omkring anlægget. Der vil

blive undersøgt hvilke maskiner der er mest støjende op på den måde, kan vi fastsætte hvilken/hvilke enheder der bidrager til den største støjkilde. Hvis det under testperioden vise sig at være overskridelser af støjniveauet, vil der blive opsat støjskærm ved de støjklender som har størst bidrag."

- Side 9 punkt 16: "Dokumentationen skal ske, når virksomheden er i fuld drift. Defineriing af fuld drift aftales nærmere med tilsynsmyndigheden" *Hvorfor bestemmer ikke kommune, hvornår kan ske fuld driftet?*
- Side 9 punkt 19: "Støjdokumentationen skal gentages, når tilsynsmyndigheden finder det påkrævet. Hvis støjgrænserne er overholdt, kan der kun kræves årlig støjbestemmelse." *Hvorfor står denne bemærkning i partshøring "årlig støjbestemmelse", hvis det er kun midlertidig testperiode og bagefter nedtages?*

## 5. SPILDEVAND/VASKEVAND OG OVERFLADEVAND

Udkast side 9 punkt 22 og punkt 23:

"Virksomheden må ikke aflede processpildevand til den offentlige kloaknet uden forudgående skriftlig tilladelse fra Morsø Kommune. Bortskaffelse af vaskevand fra anlægget må kun ske med forudgående skriftlig tilladelse fra Morsø Kommune."

Ansøgning nævner, at

"der skal løbende, minimum en gang i ugen, blive udtaget vandprøver som undersøges for de stoffer jf. jordflytningsbekendtgørelse. Dvs. kulbrinter, PAH og 6 metaller. *Hvor meget mængder stoffer skal vi regne med?*

Der blive undersøgt om disse stoffer bliver opkoncentreret i vaskevandet, da op til 86-95% af vandet genbruges. *Hvad sker med de rest vandet?*

Samtidige vil der blive undersøgt om vaskevandet skal renses med hjælp af olieudskiller.

Samt hvordan vaskevandet skal håndteres efter rensning og endt arbejde på projektet."



Ansøgning side 7: ” Vaskevandet (ca. 150 m<sup>3</sup>) vil blive prøvetaget for forurening jf. beskrivelse af forsøgsprogram i bilag 1. På grund af forureningsgraden vil det blive vedtaget, om vandet skal ledes igennem et kulfilter inden bortskaffelse” Hvorfor skal den kulfilter, hvis den indeholder ikke farlige stoffer?

## 6. LUFTFORURENING:

Udkast side 14: Virksomheden har ikke noget egentlig udledning til luften, men ved håndtering af jord kan der i meget tørre perioder være risiko støvgener.” Hvordan kan omgivelser fungere som turistcenter, hvis der er støv – og støjgener??

## 7. OPSAMLING AF KØRSEL

Ansøger planlagte, at under perioden der forventes at blive kørt 25.000 -30.000 tons lettere forurenede jord.

Det vil sige, at:

1 lastbil kan hente: 22 m<sup>3</sup> jord (ca 33 tons)

Virksomheden vil drifte 6 dage om ugen i næste 2 måneder = i alt 48 dage

25.000 tons / 48 dage = 520,83 tons /dag = 15,7 lastbiler

30.000 tons / 48 dage = 625 tons/dag = 18,93 lastbiler