

# Miljøgodkendelse – Linak A/S

Smedevænget 8, Guderup, 6430 Nordborg



Dette tillæg til miljøgodkendelse til udvidelse af produktionsafsnit for metalbearbejdning er udarbejdet af Sønderborg Kommune.

Sagsbehandler: Christian Hougaard Sørensen

Sagsnummer: 15/772

Kvalitetssikret af: Claus Birk Nielsen

Tillægsgodkendelsen er meddelt og offentliggjort på kommunens hjemmeside den 27. januar 2016.

## Indholdsfortegnelse

Vurdering og begrundelse for miljøgodkendelsen .....	3
1 Baggrund .....	3
2 Ansøger og ejerforhold .....	4
3 Virksomhedens art .....	4
3.1 Hoved- og biaktiviteter .....	4
3.2 Risikobekendtgørelsen .....	5
3.3 VVM-bekendtgørelsen .....	5
4 Etablering .....	5
5 Beliggenhed .....	5
5.1 Kommuneplan .....	5
5.2 Lokalplan .....	6
5.3 Grundvand .....	6
5.4 Spildevandsplan .....	6
5.5 Jordforurening .....	6
5.6 Beskyttet Natur .....	6
6 Indretning, drift og produktion .....	7
6.1 Indretning .....	7
6.2 Drift .....	8
6.3 Produktionsforhold .....	8
6.4 Forbrug af råvarer og hjælpestoffer .....	8
7 Forurening og forureningsbegrænsende foranstaltninger .....	9
7.1 Luftforurening .....	9
7.2 Spildevand .....	11
7.3 Støj .....	11
7.4 Affald .....	13
7.5 Beskyttelse af jord, grundvand og overfladevand .....	14
8 Virksomhedens forslag til vilkår og egenkontrol .....	15
9 Oplysninger om driftsforstyrrelser og uheld .....	15
10 Bedst tilgængelige teknik .....	16
11 Andet .....	16
12 Ophør af virksomheden .....	16
13 Høringer og indsigelser .....	16
14 Konklusion .....	17
Vilkår for etablering og drift .....	19
1. Generelt .....	19
2. Luftforurening - Bearbejdning .....	19
3. Støj .....	21
4. Beskyttelse af jord, grundvand og overfladevand .....	22
5. Egenkontrol .....	22
Klagevejledning .....	25
Bilag 1 Beliggenhed .....	27
Bilag 2 Planmæssige forhold .....	29
Bilag 3 Planmæssige forhold – lokalplan nr. 114-1 .....	31
Bilag 5 Spildevand .....	35
Bilag 6 Beskyttet natur .....	37
Bilag 7 Indretning og drift .....	39

Bilag 8	Indretning og drift II .....	41
Bilag 9	Indretning og drift III .....	43
Bilag 10	Indretning og drift IV .....	45
Bilag 11	Fremtidig intern transport .....	47
Bilag 12	OML-beregninger .....	49
Bilag 13	Liste over sagens akter.....	53
Bilag 14	Referencer .....	55

## Vurdering og begrundelse for miljøgodkendelsen

### 1 BAGGRUND

Linak A/S indsendte i januar 2015 ansøgning om tillæg til miljøgodkendelse. Da virksomhedens ansøgning er indsendt efter d. 6. januar 2013 og før 1. januar 2016, færdigbehandles sagen efter reglerne i bekendtgørelse nr. 669 af 18. juni 2014 om godkendelse af listevirksomhed. Virksomhedens aktiviteter er opført i bilag 2 under listepunkt A202, A203 og A205.

Virksomhedens aktiviteter omfatter montage, metalbearbejdning, overfladebehandling samt pulverlakering af metalemner. Virksomheden ansøger om tilladelse til at udvide produktionsafsnittet for metalbearbejdning. Sønderborg Kommune har den 11. februar 2015 meddelt tilladelse i henhold til miljøbeskyttelseslovens § 33, stk. 2, til at påbegynde bygge- og anlægsarbejder i forbindelse med udvidelsen, inden den endelige tillægsgodkendelse er udarbejdet.

Aktiviteter under listepunkt A203 og A205 er som udgangspunkt omfattet af reglerne fastsat i Bekendtgørelse nr. 1734 af 21. december 2015 om virksomheder, der forarbejder emner af jern, stål eller andre metaller. Det fremgår imidlertid af bekendtgørelsens § 2, at hvis en virksomhed omfattet af bekendtgørelsen har aktiviteter, som er teknisk og forureningsmæssigt forbundne med øvrige aktiviteter, der er omfattet af bilag 1 eller bilag 2 til bekendtgørelse om godkendelse af listevirksomhed, så er alle virksomhedens aktiviteter omfattet af godkendelsesbekendtgørelsens regler om godkendelsespligt.

Sønderborg Kommune har i den forbindelse vurderet, at Linaks forbehandlingsanlæg til pulverlakeringsanlægget er teknisk og forureningsmæssigt forbundet med forarbejdningen af metaller. Vurderingen baserer sig på, at forbehandlingsanlægget er en integreret del af både metalbearbejdningen og pulverlakeringsanlægget, hvor metalemnerne overfladebehandles før de pulverlakeres. En forøget produktion af metalemner vil give anledning til en øget overfladebehandlingsaktivitet og dermed forøge forureningen herfra både med hensyn til frembringelsen af affald, udledningen af forurenende stoffer samt støjforureningen. Da forbehandlingsanlægget er omfattet af godkendelsesbekendtgørelsens listepunkt A202 indebærer branchebekendtgørelsens § 2, at også aktiviteterne under A203 og A205 er omfattet af godkendelsesbekendtgørelsens regler om godkendelsespligt.

Det fremgår yderligere af § 2 i branchebekendtgørelsen, at godkendelsesmyndigheden, såfremt godkendelsesbekendtgørelsen finder anvendelse på aktiviteter omfattet af branchebekendtgørelsen, skal fastsætte vilkår, som mindst svarer til kravene i §§ 6-34 i branchebekendtgørelsen. Med denne afgørelse indføres relevante vilkår fra bekendtgørelsen. Tillægsgodkendelsen meddeles efter Miljøbeskyttelseslovens § 33 mens revurderingen af vilkår til metalbearbejdning fra virksomhedens tidligere reviderede godkendelse, meddeles som et påbud efter § 41b.

Virksomheden er omfattet af revideret miljøgodkendelse af 27. december 2011. Sønderborg Kommune har efterfølgende udvidet reguleringen af virksomheden med en række standardvilkår ved påbud efter miljøbeskyttelseslovens § 41 den 27. september 2013.

Virksomhedens ansøgning, de tidligere meddelte afgørelser efter miljøbeskyttelsesloven samt en række supplerende oplysninger ligger til grund for vurdering og begrundelse for nærværende tillæg.

Med denne afgørelse ophæves vilkår for metalbearbejdning fastsat i miljøgodkendelsen af 27. december 2011 samt i påbud af 27. september 2013. De enkelte vilkår der ophæves med denne afgørelse, fremgår af de enkelte afsnit i denne tillægsgodkendelse.

## 2 ANSØGER OG EJERFORHOLD

<b>Ansøger</b>	LINAK A/S
<b>Virksomhed</b>	LINAK A/S
<b>Adresse</b>	Smedevænget 8, Guderup, 6430 Nordborg
<b>Matrikel</b>	LINAK Syd: 735 og 871 Guderup, Egen LINAK Øst og Nord: 949 Guderup, Egen Desk-Line: 1045 Guderup, Egen
<b>CVR-nr. / P-nr.</b>	66365328/1.002.230.042
<b>Telefon</b>	73 15 15 15
<b>Kontaktperson</b>	Morten Kragh e-mail: mkr@linak.com Tel.: 73 15 15 15 Mobil: 41 90 46 36
<b>Ejer af virksomhed</b>	LINAK A/S
<b>Ejer af ejendom</b>	LINAK A/S

## 3 VIRKSOMHEDENS ART

### 3.1 HOVED- OG BIaktiviteter

Virksomheden har søgt om godkendelse til at udvide produktionsafsnittet for metalbearbejdning, herunder bygningsmæssige udvidelser af de eksisterende produktionshaller.

Virksomhedens hovedaktivitet er montage, som ikke er godkendelsespligtig. Virksomheden har herudover biaktiviteter, som er omfattet af godkendelsesbekendtgørelsen:

#### **Hovedaktivitet:**

Montage (ikke godkendelsespligtig).

#### **Biaktiviteter:**

A205;

*"Virksomheder i øvrigt, der foretager forarbejdning af jern, stål eller andre metaller med et hertil indrettet produktionsareal på 1.000 m<sup>2</sup> eller derover."*

A203;

*"Anlæg, der foretager støvfrembringende overfladebehandling, herunder slibning, blæsning og pulverlakering af emner af jern, når den samlede udsugningskapacitet fra anlægget overstiger 10.000 m<sup>3</sup>/h."*

Linak har et pulverlakeringsanlæg, som er omfattet af A203.

A202;

*"Virksomheder, der foretager overfladebehandling af metaller og/eller plastmaterialer ved hjælp af en elektrolytisk eller kemisk proces, når det samlede volumen af de anvendte kar (forbehandlingsbade, procesbade og aftrækskar, men eksklusiv skyllekar) er mindre end eller lig med 30 m<sup>3</sup>."*

I forbindelse med pulverlakeringsanlægget har Linak et forbehandlingsanlæg, som er omfattet af A202.

### 3.2 RISIKOBEKENDTGØRELSEN

Virksomheden anvender ingen af stofferne i bilag 1, del 1 eller stofkategorierne i bilag 1, del 2 i risikobekendtgørelsen og er derfor ikke omfattet af bekendtgørelsen.

### 3.3 VVM-BEKENDTGØRELSEN

De ansøgte aktiviteter er ikke omfattet af VVM-bekendtgørelsens bilag 1 eller 2.

## 4 ETABLERING

Virksomheden er etableret på adressen i 1982.

Virksomheden oplyser, at den i forbindelse med det ansøgte projekt ønsker at udvide produktionshallerne til metalbearbejdning med ca. 3.000 m<sup>2</sup>, heraf er ca. 870 m<sup>2</sup> kælder.

Desuden udvides virksomhedens miljøhus, hvor virksomhedens erhvervsaffald opbevares. Affaldsopbevaringen udvides med ca. 180 m<sup>2</sup>, og der tilbygges en kold lagerhal til paller og kasser mv. på ca. 540 m<sup>2</sup>. Byggeriet medfører ikke ændringer i håndteringen og opbevaringen af affaldet.

I forbindelse med byggeriet etableres nye p-arealer til medarbejdere, samt øvrige befæstede arealer, på i alt ca. 850 m<sup>2</sup>.

Sønderborg Kommune har den 11. februar 2015 meddelt tilladelse i henhold til miljøbeskyttelseslovens § 33, stk. 2, til at påbegynde bygge- og anlægsarbejder i forbindelse med udvidelsen, inden den endelige tillægsgodkendelse er udarbejdet.

Bygge- og anlægsarbejderne forventes afsluttet primo 2016. Produktionen forventes opstartet den 25. januar 2016.

## 5 BELIGGENHED

Virksomhedens beliggenhed fremgår af bilag 1.

### 5.1 KOMMUNEPLAN

Delområderne i Kommuneplan 2013-2025 er vist i bilag 2.

Ifølge Kommuneplan 2013-2025 for Sønderborg Kommune er området, hvor virksomheden udvides, beliggende i delområde 1.1.001.E. Området er af kommuneplanrammen udlagt til erhverv i form af tungere industri i miljøklasse 4-5.

Området forbeholdes håndværks-, fremstillings- og lagervirksomheder med nogen miljøbelastning og større transportbehov. I begrænset omfang tillades servicefunktioner til disse typer virksomheder.

## 5.2 LOKALPLAN

Lokalplanerne i området er vist i bilag 2.

Området, hvor virksomheden udvides, er delvist omfattet af lokalplan nr. 114-1 og lokalplan nr. 157.

Lokalplan nr. 114-1 er opdelt i henholdsvis del A og B (se bilag 3). Del A, hvor virksomheden er beliggende, er udlagt til produktionsformål med tilhørende administration, virksomhedsservice eller lignende med tilknytning til virksomheden. Del B, hvor SID's lokalkontor ligger, er udlagt til service-, værksteds- eller produktionsvirksomhed.

Lokalplan 157 er del op i 3 delområder, henholdsvis område A, B-I og B-II. Udvidelsen af virksomheden ligger i delområde B-II. I delområdet må der etableres virksomheder, erhverv og industri, som kan belaste omgivelserne i betydelig grad (herunder større maskinfabrikker). Der må etableres virksomheder der ligger inden for miljøklasse 5-6.

## 5.3 GRUNDVAND

Virksomhedens beliggenhed i forhold til drikkevandsinteresser og boringer fremgår af bilag 4.

Virksomheden ligger i et område med særlige drikkevandsinteresser (Kommuneplan 2013-2025). En lille del af området, hvor Linak Øst er beliggende, er indvindingsopland til Guderup Vandværk.

## 5.4 SPILDEVANDSPLAN

Ifølge Spildevandsplan 2009-2016 for Sønderborg Kommune er området, hvor virksomheden er beliggende, separatkloakeret (se bilag 5).

Af Spildevandsplanen fremgår det, at overfladevand fra områderne, hvor Linak Syd, Øst og Nord er beliggende, ledes til Oksbøl Bæk via det offentlige regnvandssystem. Spildevand fra områderne bliver ledt til Himmark Renseanlæg, som har udløb i Lillebælt via Gilbæk.

## 5.5 JORDFORURENING

I forbindelse med byggeriet af Linak Nord i 1992-1995 blev der udlagt flyveaske under bygningen og den tilhørende parkeringsplads. Det betyder, at den del af matrikel nr. 949 hvor Linak Nord er placeret, er kortlagt på vidensniveau 2. Den del af matriklen hvor virksomheden udvider, er områdeklassificeret.

## 5.6 BESKYTTET NATUR

Nærmeste terrestriske Natura 2000-område er EF-habitatområde:



- Nr. 104 Lilleskov og Troldsmose, som ligger ca. 3,15 km nordøst for virksomheden.

Nærmeste marine Natura 2000-område er EF-habitatområde:

- 197 Flensborg Fjord, Bredgrund og farvandet omkring Als, ca. 3,45 km nordøst for virksomheden.

Udpegningsgrundlaget og de væsentligste trusler for områdernes naturværdier fremgår af bilag 6.

I de tilstødende natur- og landbrugsarealer omkring industriområdet er der registreret bilag IV arter. Arterne og truslerne mod dem fremgår af bilag 6.

### SØNDERBORG KOMMUNES VURDERING

Området, hvor virksomheden udvider, er omfattet af lokalplan nr. 157 samt 141-1. Sønderborg Kommune vurderer, på baggrund af udvidelsens art samt de i lokalplanen anførte miljøklasser, at den ansøgte udvidelse kan foretages inden for de gældende lokalplanmæssige rammer. Linak A/S vurderes til at ligge i miljøklasse 5.

Ifølge § 7 i habitatbekendtgørelsen skal der forud for en afgørelse om miljøgodkendelse foretages en vurdering af om aktiviteten kan påvirke et Natura 2000-område væsentligt.

Det er Sønderborg Kommunes vurdering, at udvidelsen som følge af forureningstyper og afstandsforhold ikke i sig selv eller som kumulativt bidrag i forbindelse med andre planer eller projekter – herunder den eksisterende virksomhed - vil påvirke internationale naturbeskyttelsesområder væsentligt. Det er yderligere vurderet, at virksomhedens aktiviteter, ikke vil have en væsentlig påvirkning af flagermusene eller løvfrøerne i området. Vurderingen baserer sig på, at området har været anvendt til industri og virksomhed siden 1982 og at der, i forbindelse med det ansøgte projekt, ikke fjernes bygninger eller beplantninger der kan være potentielle levesteder for truede arter.

Virksomhedens udvidelse etableres i et område med særlige drikkevandsinteresser. I nedenstående afsnit 7.5 er der foretaget en vurdering af, hvorvidt aktiviteterne i udvidelsen kan true grundvandet og om udvidelsen er i modstrid med retningslinjerne i de statslige vandplaner.

Sønderborg Kommune vurderer, at virksomheden fortsat kan drives med den beskrevne lokalisering.

## 6 INDRETNING, DRIFT OG PRODUKTION

### 6.1 INDRETNING

I forbindelse med det ansøgte projekt udvides virksomhedens produktionshaller til metalbearbejdning med ca. 3.000 m<sup>2</sup>, hvoraf ca. 870 m<sup>2</sup> er kælder. Desuden udvides det eksisterende miljøhus med ca. 180 m<sup>2</sup>, og der tilbygges til bygningen en lagerhal på ca. 540 m<sup>2</sup>. P-arealer og øvrige befæstede arealer udvides med ca. 850 m<sup>2</sup>.

En oversigtsplan for den samlede virksomhed og den ansøgte udvidelse (Nybyggeri Øst 4) fremgår af bilag 7. I bilag 8 er der vist facade og plantegning af tilbygningen (Øst 4) på den eksisterende bygning (Øst 3), hvor den eksisterende bygning er vist skraveret.

I bilag 9 fremgår indretningen af ventilationsanlægget ved en principopstilling af maskiner, som skal tilsluttes udsugning. Desuden er den principielle opbygning af procesudsugningen vist.

I bilag 10 fremgår placeringen af det fremtidige luftafkast fra virksomhedens produktionsafsnit Øst 3 og Øst 4. Desuden er der, med cirkelmarkering, vist de to eksisterende procesafkast fra Øst 3 (afkast K04 og K15), som nedlægges i forbindelse med udvidelsen, samt to afkast (K06 og K033), som er nedlagt efter meddelelsen af den eksisterende miljøgodkendelse i 2011.

## 6.2 DRIFT

Virksomhedens produktion kører i 3 hold skift:

- Daghold: mandag – fredag: kl. 07.00 – 15.18
- Aftenhold: mandag – fredag: kl. 15.25 – 22.40
- Nathold: søndag til torsdag: kl. 22.40 – 05.48

I perioder med spidsbelastning kan der forekomme skiftearbejde i weekender samt overarbejde på helligdage.

Intern transport omfatter kørsel med 4 eldrevne trucks. Der forekommer intern transport på virksomheden i alle tre skift. Efter udvidelsen kan der ikke længere foregå truckkørsel øst om bygningerne i Linak Øst. Langs sydøstsiden af Linak Øst vil der fremover kun ske truckkørsel frem til position C på figuren i bilag 11, hvorved støjpåvirkningen af boligområderne mod øst reduceres.

Til- og frakørsel sker via Vesterled som har forbindelse til Nordborgvej. Dette foregår mandag til fredag i dagtimerne og omfatter lastbiltransport med tilkørsel af råvarer og den videre distribution af produkter.

Virksomheden har oplyst, at den samlede transport til og fra virksomheden maksimalt øges med én lastbil om dagen som følge af udvidelsen.

## 6.3 PRODUKTIONSFORHOLD

I virksomhedens bearbejdningsafsnit i Øst 3 foregår der fremstilling af produkter (spindler og rør til den mekaniske del af aktuatorerne). Produktionsprocesserne omfatter forarbejdning og overfladebehandling af rør og spindler. Forarbejdningen består primært af savning, gevindskæring og svejsning mens overfladebehandlingen består af affedtning og lakering/maling. Der er ca. 22 maskiner i Øst 3.

I udvidelsen i Øst 4 foretages de samme forarbejdningsprocesser, som i Øst 3, men ingen overfladebehandling eller lakering/maling. I Øst 4 forventes der etableret op til 10 metalforarbejdningsmaskiner, samt mellem- og færdigvarelagre.

## 6.4 FORBRUG AF RÅVARER OG HJÆLPESTOFFER

I virksomhedens eksisterende miljøgodkendelse, er der på baggrund af data fra 2010, redegjort for virksomhedens væsentlige årlige forbrug af råvarer og hjælpestoffer i forbindelse med de eksisterende produktionsforhold.

Efter udvidelsen forventes forbruget af metalråvarer og bore-/skæreolier udvidet. Oplysningerne i nedenstående tabel er baseret på data fra 2014, som virksomheden skønsmæssigt har tillagt 25 % forøgelse, som følge af udvidelsen.

*Tabel 1. Forbrug af råvarer og hjælpestoffer*

Råvarer	Forbrug (ca.)
Blanke stålrør	1.113 ton
Rustfrie stålrør	338 ton
Akselstål både rustfrie og blanke	1.688 ton
Aluminium	1.473 ton
Zink	460 ton
Mineralsk olie (Wisura AK 3000B, Zet-koncentrat 27, Zet-cut 8460)	17.500 liter
Vegetabilsk olie (Zet-cut 8850)	3.635 liter

## SØNDERBORG KOMMUNES VURDERING

Sønderborg Kommune vurderer, at den ansøgte udvidelse kun vil medføre meget begrænsede ændringer i transport til- og fra virksomheden, og at transporten fra den samlede virksomhed herved ikke vil medføre væsentlige påvirkninger i omgivelserne.

Sønderborg Kommune vurderer, at de ansøgte udvidelser af virksomhedens metalbearbejdningsprocesser kan udføres som beskrevet. Der henvises til vurderingerne af miljøpåvirkningerne i de følgende afsnit.

## 7 FORURENING OG FORURENINGSBEGRÆNSENDE FORANSTALTNINGER

### 7.1 LUFTFORURENING

I den eksisterende miljøgodkendelse er der tegninger med oversigter over virksomhedens afkast fra de forskellige afdelinger / aktivitetstyper. Virksomheden har efterfølgende nedlagt nogle afkast, og i forbindelse med den ansøgte udvidelse vil der ske ændringer som beskrevet nedenfor.

I forbindelse med udvidelsen etableres tre nye ventilationsanlæg for rumventilation og procesudsugning fra metalbearbejdning i Linak Øst 3 og 4, som placeres i kælderen i tilbygningen. Samtidig fjernes det eksisterende procesventilationsanlæg fra taget.

Tilbygningen (Øst 4) udføres som en forlængelse af de eksisterende haller i Øst 3 (se bilag 7 og 8). Tilsvarende udføres ventilationssystemet som en forlængelse af det eksisterende ventilationssystem i Øst 3 (se bilag 9). Dette indebærer, at eksisterende afkast fra udsugningen af bearbejdningsmaskiner i Øst 3 nedlægges, idet udsugningen i stedet tilsluttes det nye samlede anlæg for Øst 3 og Øst 4.

Rumventilation og procesudsugning fra metalbearbejdning fra Øst 3 og 4 afkastes fremover i ét nyt afkast, der er placeret på jorden i en afstand fra bygningen, der er mere end 2 gange bygningshøjden (se afkastets placering i bilag 10). Samtidig nedlægges de to eksisterende procesafkast fra Øst 3 (afkast K04 og K15 i bilag 10).

Udsugningen fra metalbearbejdningsmaskinerne i Øst 3 og op til 10 maskiner i Øst 4, som frembringer olietågeaerosoler, vil fremover blive afkastet som vist i nedenstående skema.

Tabel 2. Afkastforhold for olietåge

Afkast nr.	Kilde	Dimension	Placering	Højde [m.o.t.]	Luftmængde [m <sup>3</sup> /h]
------------	-------	-----------	-----------	----------------	--------------------------------

Øst 4	Våd bearbejdning i Øst 3 og 4	2 x 2 meter	I terræn (se bilag 10)	3,0 m	110.000*
-------	-------------------------------	-------------	------------------------	-------	----------

\*Procesluft = 45.000 m<sup>3</sup>/h, resten er rumventilation samt køleluft fra kompressorer

Der bruges overvejende mineraloliebaserede kølesmøremidler til metalbearbejdningsprocesserne i Øst 3 og 4. Ved bearbejdning i rustfrit stål bruges en vegetabilsk olie.

I Øst 3 er der etableret olieudskillere på udsugning fra maskinerne. Derudover er der posefiltre på afkastene. Der etableres tilsvarende rensningsforanstaltninger på udsugning fra maskinerne i Øst 4. Ventilationsfirmaet har garanteret, at emissionsgrænseværdien på 1 mg olietåge / normal m<sup>3</sup> for mineralsk olie overholdes i procesluften, uanset om der anvendes mineralsk eller vegetabilsk olie. Den principielle opbygning af procesudsugningen er vist i bilag 9.

Det rådgivende firma OSC Miljø har på virksomhedens vegne udført OML-beregninger for olietågeaerosoler fra det fremtidige samlede afkast for Øst 3 og 4 på baggrund af ovenstående oplysninger. Der er konservativt regnet med, at al olie er mineralsk, idet B-værdien er højere for vegetabilsk olie.

Procesluften på 45.000 m<sup>3</sup>/time med en emission svarende til grænseværdien for mineraloliebaserede kølesmøremidler på 1 mg/Nm<sup>3</sup> (jf. § 6 i branchebekendtgørelsen for maskinværksteder) medfører en emission på:

$$45.000 \text{ m}^3/\text{h} \times 1 \text{ mg}/\text{Nm}^3 / 3600 \text{ s}/\text{h} = 12,5 \text{ mg}/\text{s}.$$

Resultatet af OML-beregningen fremgår af bilag 12.

OML-beregningen viser, at B-værdien for mineralsk olie på 0,003 mg/m<sup>3</sup> jf. B-værdivejledningen, overholdes i alle beregningspunkter ved en afksthøjde på 3,0 meter over terræn.

### SØNDERBORG KOMMUNES VURDERING

I den eksisterende regulering af virksomheden (eksisterende miljøgodkendelse af 27. december 2011 samt påbud af 27. september 2013) er der i vilkår 3.13 – 3.16 stillet luftvilkår svarende til de dagældende standardvilkår. Vilkårene er rettet mod de daværende afkast med olietågeaerosoler.

Ifølge § 6 i branchebekendtgørelsen skal afkast, hvor der udledes olietågeaerosoler fra brug af køle- og smøremidler, overholde emissionsgrænseværdier på henholdsvis 5 mg/Nm<sup>3</sup> for vegetabilske olietågeaerosoler og 1 mg/Nm<sup>3</sup> for mineralske olietågeaerosoler. Sønderborg Kommune fastsætter dog emissionsgrænseværdier på 1 mg/Nm<sup>3</sup> for både mineralsk og vegetabilsk olie, idet dette indgår i OML-beregningen.

I overensstemmelse med § 21 i branchebekendtgørelsen fastsættes der vilkår om, at procesluft fra aktiviteter på virksomheden skal opsamles og afledes igennem afkast.

Sønderborg Kommune fastsætter, i overensstemmelse med § 7 i branchebekendtgørelsen vilkår for, hvornår man anser emissionsgrænseværdierne for værende overholdt. Da virksomheden, med de påtænkte rensforanstaltninger, ikke overholder kravene oplistet i § 7, fastsættes der vilkår om, at virksomheden senest 6 måneder efter at anlægget er sat i drift, skal foretage præstationskontrol med henblik på at dokumentere, at emissionsgrænseværdien er overholdt (jf. § 24 i branchebekendtgørelsen).

Der fastsættes derudover vilkår til, i overensstemmelse med § 29 i branchebekendtgørelsen, efter hvilke retningslinjer præstationskontrollen skal foretages samt hvorledes målestederne skal indrettes.

Virksomhedens afkast skal dimensioneres, så virksomhedens samlede bidrag til tilstedeværelse af forurenende stoffer uden for virksomhedens skel overholder B-værdien for mineralsk olietåge på  $0,003 \text{ mg/m}^3$ . Virksomheden har med en OML-beregning påvist, at B-værdien for mineralsk olietåge overholdes med en samlet udsuget luftmængde på  $110.000 \text{ m}^3/\text{h}$  (hvoraf de  $45.000 \text{ m}^3/\text{h}$  er procesluft) og med en afksthøjde på 3,0 meter over terræn. Da afstanden fra afkastet til bygningen er større end 2 x bygningshøjde, skal der ikke tages højde for bygningseffekter.

Ved nærværende afgørelse ophæves vilkår 3.13 – 3.16 i miljøgodkendelsen af 27. december 2011.

## 7.2 SPILDEVAND

Der udledes ikke spildevand fra Øst 4 ud over sanitært spildevand fra 2 nye toiletter, indeholdende 8 stk. WC og 4 håndvaske.

Sanitært spildevand tilsluttes virksomhedens eksisterende spildevandsafledning til offentligt spildevandssystem.

Udvidelsen medfører afledning af regnvand fra ca.  $3.200 \text{ m}^2$  tag og overfladevand fra ca.  $850 \text{ m}^2$  befæstet areal.

Tag- og overfladevand afledes til offentligt overfladevandssystem via et nyt forsinkelsesbassin, som er etableret nord for udvidelsen. Forsinkelsesbassinet skal senere anvendes til også at modtage tag- og overfladevand fra et fremtidigt Deskline 2, som er under planlægning.

## SØNDERBORG KOMMUNES VURDERING

Virksomheden har ikke direkte udledning af spildevand til vandløb, søer eller havet. Der fastsættes derfor ikke vilkår til spildevand i godkendelsen.

## 7.3 STØJ

Linak blev støjkortlagt af den rådgivende virksomhed Grontmij (nu Sweco) i 2010 i forbindelse med den eksisterende miljøgodkendelse, og det blev beregnet, at virksomhedens støjfrembringelse lå over støjgrænserne ved boligområder øst for virksomheden. Da den beregnede støj lå inden for beregningsusikkerheden og da der ikke var tale om en godkendelsessituation, var der på daværende tidspunkt ikke tale om overskridelse af støjgrænserne.

Virksomheden har siden støjkortlægningen i 2010 nedlagt nogle afkast på taget i Linak Øst (afkast K06 og K033 i bilag 10), ligesom køleaggregatet på Deskline og nogle støjkluder i Linak Syd er støjdamperet. Det rådgivende firma Sweco har på den baggrund udført en opdateret støjkortlægning, hvor ovennævnte ændringer i støjkluder og aktiviteter er indregnet. Beregningerne viser, at virksomheden med en margin på knap 1 dB nu overholder støjgrænserne uden hensyntagen til usikkerheden.

I forbindelse med den nu ansøgte udvidelse etableres tre nye ventilationsanlæg for rumventilation og procesudsugning fra metalbearbejdning i Linak Øst 3 og 4, som placeres i kælderen i tilbygningen. Anlægget afkaster luften fra Øst 3 og 4 i ét nyt afkast, der placeres langt fra boligområderne i øst, som vist i bilag 10. Som i Øst 3 etableres i Øst 4 ovenlysvinduer i taget, der medfører små støjbidrag. Samtidig nedlægges de to eksisterende procesafkast fra

Øst 3 (afkast K04 og K15 i bilag 10). Tilbygningen graves ind i en bakke, hvorved der sker dæmpning af terrænnær støj af en 5 – 7 m høj skrænt.

Der forventes maksimalt én ekstra lastbiltransport dagligt, hvilket foregår i dagperioden. Med den øgede produktion i forbindelse med udvidelsen må endvidere forventes en mindre stigning i udendørs kørsel med el-trucks. Efter udvidelsen kan der dog ikke længere foregå truckkørsel øst om bygningerne i Linak Øst. Langs sydøstsiden af Linak Øst vil der fremover kun ske truckkørsel frem til position C på figuren i bilag 11, hvorved støjpåvirkningen af boligområderne mod øst reduceres yderligere.

Virksomheden forventer, at ændringerne ikke vil medføre forøgelse af de samlede støjpåvirkninger i omgivelserne. For at sikre overholdelse af støjgrænserne, stiller virksomheden leverandørkrav til støjniveau for afkastet fra ventilationsanlægget.

#### *Lavfrekvent støj*

De nye ventilationsanlæg placeres i den fremtidige kælder under Øst 4, hvorved udbredelsen af støj og lavfrekvent støj reduceres af både bygningskonstruktionen og ved nedsenkning i terrænet. Der er gummiisolering på anlæggenes montage til terrændæk, hvorved overførsel af vibrationer til bygningskonstruktionen dæmpes.

Ud over ventilationsanlæg har virksomheden ingen af de aktiviteter, som i henhold til Miljøstyrelsens orientering nr. 9/1997 typisk kan frembringe lavfrekvent støj.

Virksomheden vurderes ikke at frembringe lavfrekvent støj, som kan medføre væsentlig påvirkning i omgivelserne.

### **SØNDERBORG KOMMUNES VURDERING**

Sønderborg Kommune har gennemgået de fastsatte støjgrænser i miljøgodkendelsen af 27. december 2011 og vurderer, at støjgrænserne fastsat til de omkringliggende områder nær Linak, stadig er i overensstemmelse med de faktiske anvendelser. Den ansøgte udvidelse er derfor omfattet af støjgrænserne samt de supplerende støjvilkår fastsat i vilkår 4.1., 4.2. og 4.3. i godkendelsen af 27. december 2011. Det skal dog hertil bemærkes, at kommunep lanramme 101 A01, nævnt i punkt III i vilkåret, har ændret navn til 1.1.001.G. Udlægningen af områderne er dog uændrede.

På baggrund af den udførte støjkortlægning, samt beskrivelsen af de ansøgte ændringer, er det Sønderborg Kommunes vurdering, at den ansøgte udvidelse højest sandsynligt kan gennemføres inden for støjgrænserne fastsat i miljøgodkendelsen af 27. december 2011. Sønderborg Kommune fastsætter dog krav om, at virksomheden senest 3 måneder efter meddelelsen af denne afgørelse, skal indsende dokumentation for, at grænseværdierne i vilkår 4.1. i miljøgodkendelsen af 27. december 2011 er overholdt.

Målingerne og/eller beregningerne skal foretages på de mest støjbelastede områder uden for virksomhedens grund under de mest støjbelastende driftsforhold. Grænseværdien anses for overholdt hvis målte eller beregnede værdier (uden fradrag af den udvidede usikkerhed) er mindre end grænseværdien.

Under den formelle høring har Sønderborg Kommune modtaget en bemærkning fra en gruppe af naboer, der udtrykker bekymring for støjforureningen fra udvidelsen af virksomheden. Bekymringen går hovedsageligt på støjpåvirkninger der fremkommer fra de metalbearbejdende processer i nattetimer-

ne samt om sommeren, hvor døre og vinduer er åbne på virksomheden. Sønderborg Kommune har, i forbindelse med godkendelsen af projektet, anmodet virksomheden om at støjkortlægge deres nuværende støjbidrag. Kortlægningen viser at virksomheden, med den nuværende drift før udvidelsen, overholder støjgrænserne i alle referencepunkter. Til referencepunkt R5, hvor naboerne der har indgivet indsigelsen er placeret, overholder virksomheden støjgrænserne med en margin på 2,8 dB i dagtimerne og 0,8 dB i nattetimerne. I forbindelse med udvidelsen, er der foretaget en række støjdæmpende foranstaltninger som beskrevet i afsnittene ovenfor. Virksomheden har bl.a. samlet alle procesudsugninger i et samlet afkast, som er ført op gennem jorden væk fra områderne hvor naboerne bor, hvorved en del mindre afkast på taget er nedlagt. Derudover er ventilatoren flyttet fra under taget til en støjdæmpet kælder i en bygning, som er bygget ind i en jordvold. Med de planlagte støjdæmpende tiltag i forbindelse med udvidelsen er det Sønderborg Kommunes vurdering, at støjen kan holdes inden for de fastsatte støjgrænser. Kommunen har dog med denne afgørelse pålagt virksomheden, senest 3 måneder efter meddelelsen af denne afgørelse, at indsende dokumentation for, at virksomheden overholder de fastsatte støjgrænser efter udvidelsen er foretaget.

#### Lavfrekvent støj

Det er Sønderborg Kommunes vurdering, at virksomheden – herunder efter den ansøgte udvidelse - ikke vil give anledning til væsentlig påvirkning med lavfrekvent støj i omgivelserne. For at sikre mulighed for håndhævelse over for væsentlige gener stilles dog vilkår med grænseværdier, som svarer til de vejledende grænseværdier i Miljøstyrelsens orientering nr. 9/1997. Endvidere stilles vilkår om, at kommunen, ved klage eller begrundet mistanke om overskridelse af grænseværdierne, kan forlange, at virksomheden dokumenterer, at vilkårene overholdes.

## 7.4 AFFALD

I virksomhedens eksisterende miljøgodkendelse er der på baggrund af data fra 2010 redegjort for virksomhedens væsentlige affaldstyper og årlige mængder i forbindelse med de eksisterende produktionsforhold.

Efter udvidelsen forventes affaldsmængderne øget for nogle affaldstyper. Oplysningerne i nedenstående tabel er baseret på data fra 2014, som er fremskrevet skønsmæssigt.

Tabel 3. Affaldstyper og mængder

Affaldstype	Mængde [tons/år]	Farligt/ikke farligt Genanvendeligt/ikke genanvendeligt	EAK-kode
Pap og papir	350	IF/G	-
Træaffald	170	IF/G	-
Fortroligt papir	5	IF/G	-
Husholdningslignende affald	130	IF/IG	-
Plastfolie	10	IF/G	-
Hård plast	15	IF/G	-
Jern	20	IF/G	-
Aluminium	15	IF/G	-
Kabler (kobber og PVC)	20	IF/G	-
Zink	0,5	IF/G	-

Rustfrit stål	40	IF/G	-
Værktøjsstål	0,5	IF/G	-
Skillemetal	18	IF/G	-
Motorer	2	IF/G	-
Blandet elektronik	20	IF/G	-
Tin	1	IF/G	-
Fedtrester	1	F/IG	12 01 12
Limrester (dåser)	0,4	F/IG	08 04 09
Lysstofrør	0,1	F/G	20 01 21
Laboratorieaffald	0,1	F/IG	16 05 06
Batterier	5	F/G	20 01 33
Olieemulsion inkl. slidte fosfateringsbade	140	F/IG	12 01 09
Pulvermalingsrester (inkl. filterstøv)	3	F/IG	08 01 99
Siliconemasse	0	F/IG	12 01 99
Printplader	0,2	F/IG	16 03 03
Oliefilter	0,3	F/G	16 01 07
Flusmiddel	0,8	F/IG	11 05 04

Det bemærkes, at der i forhold til 2010 bl.a. er sket et fald i mængden af pap og papir. Dette skyldes ikke forringet udsortering af disse fraktioner, men at Linak i samarbejde med leverandører genbruger emballage til flere forsendelser. Vedrørende faldet i fraktionen "Olieemulsion inkl. slidte fosfateringsbade", skyldes dette, at virksomheden ikke længere har et vaskeanlæg.

Erhvervsaffaldet fra Øst 4 opbevares sammen med virksomhedens øvrige erhvervsaffald i opsorterede fraktioner i miljøhus nordvest for Øst 3. Miljøhuset udbygges i forbindelse med udvidelsen. Olieemulsionen opbevares fortsat i en nedgravet tank i miljøhuset.

Udvidelsen medfører i øvrigt ingen ændringer i hvilke affaldstyper, der frembringes, eller hvordan de håndteres og bortskaffes.

#### SØNDERBORG KOMMUNES VURDERING

Sønderborg Kommune vurderer, at opbevaring af virksomhedens affald kan ske som beskrevet af virksomheden. Der fastsættes vilkår til affald i afsnit 7.5 Beskyttelse af jord, grundvand og overfladevand.

#### 7.5 BESKYTTELSE AF JORD, GRUNDVAND OG OVERFLADEVAND

Gulvene i tilbygningen (Øst 4) udføres som i produktionsafdelingerne i Øst 3, hvor der overalt på betongulvet er påført PUR-belægning, som er tæt og bestandig over for spild fra metalbearbejdningsmaskinerne, samt evt. andet spild af hjælpesoffer og affald herfra.

Belægningen sikrer, at spild kan opsamles uden at der er risiko for, at der sker nedsivning til betongulvet og underliggende terræn. Virksomheden fører løbende tilsyn med, at belægningen er intakt, og ved ændringer i indretningen gennemføres eventuel nødvendig udbedring af belægningen straks.

Opbevaring og håndtering af olier og kemikalier, samt farligt affald, foregår i tilbygningen på samme måde som i Øst 3.



## SØNDERBORG KOMMUNES VURDERING

Sønderborg Kommune vurderer, at der med de ovennævnte tiltag, ikke vil være væsentlig risiko for forurening af jord, grundvand eller overfladevand. Der fastsættes dog, i overensstemmelse med reglerne i branchebekendtgørelsen vilkår om, at spild af forurenende stoffer fra produktion og affald skal forhindres. Derudover skal produktion på maskiner, hvorfra der kan ske spild af køle- og smøremidler, foregå på en tæt belægning med mulighed for opsamling af spild. Virksomhedens etablering af betongulv med PUR-belægning, lever op til kravet om tæt belægning.

Derudover fastsættes der vilkår omkring rensetromler, udendørs opbevaring af forurenede metalaffald samt opbevaring af farligt affald, i overensstemmelse med branchebekendtgørelsens regler.

Det er Sønderborg Kommunes vurdering, at virksomheden ved den oplyste og vilkårsfastlagte indretning og drift, ikke vil medføre forurening af jord, grundvand eller overfladevand, og at godkendelse af den ansøgte udvidelse, ikke er i modstrid med retningslinjerne i de statslige vandplaner.

Vilkår 5.1. i miljøgodkendelsen af 27. december 2011, ophæves med denne afgørelse.

## 8 VIRKSOMHEDENS FORSLAG TIL VILKÅR OG EGENKONTROL

Virksomheden er ikke indkommet med forslag til vilkår for egenkontrol.

### SØNDERBORG KOMMUNES VURDERING

I overensstemmelse med branchebekendtgørelsen fastsættes der vilkår om, at arealer med tæt belægning skal kontrolleres for utætheder mindst 1 gang om året. Utætheder skal udbedres, straks efter at de er konstateret således, at belægningen til enhver tid udgør en effektiv barriere mod forurening af det underliggende terræn.

For at sikre, at filtrene etableret fra de metalbearbejdende processer fungerer optimalt, fastsætter Sønderborg Kommune vilkår om, at filtre skal drives, serviceres og vedligeholdes eller udskiftes efter filterleverandørens anvisninger, så normal renseseffektivitet er opretholdt løbende. Renluftsiden af pose-, lamel- og lignende filtre skal efterses visuelt mindst 1 gang om måneden for kontrol af utætheder.

Virksomheden skal derudover føre driftsjournal med angivelse af følgende:

- Dato for vedligeholdelse af filtre, herunder udskiftning af filtermateriale, og for opdagelse af fejl i filtre med angivelse af korrigerende handling.
- Resultat af den månedlige kontrol af filtre.
- Det årlige forbrug af blandingsfortyndere og andre opløsningsmidler.
- Dato for eftersyn af belægninger og evt. udbedringer.

Vilkår 2.1. og 2.2. i miljøgodkendelsen af 27. december 2011 ophæves med denne afgørelse.

## 9 OPLYSNINGER OM DRIFTSFORSTYRELSE OG UHELD

Virksomheden har CTS-overvågning, som sikrer driften af de fleste tekniske installationer. Det vil sige, at der aktiveres henholdsvis akustisk eller visuel

alarm, hvis f.eks. en udsugning har driftsstop, ved brand og lignende. Overvågningen vil også omfatte installationerne i Øst 4.

#### **SØNDERBORG KOMMUNES VURDERING**

Sønderborg Kommune vurderer, at der ikke findes forhold ved udvidelsen, der indebærer væsentlig risiko for forurening i forbindelse ved driftsforstyrrelser og uheld, som kan medføre væsentlig risiko for forurening af det omgivende miljø. Udvidelsen vurderes til at være en ukompliceret udvidelse af virksomhedens metalbearbejdende processer.

### **10 BEDST TILGÆNGELIGE TEKNIK**

Virksomheden har ikke redegjort for den valgte teknik, men mener, at de kan overholde vilkårene, som er baseret på reglerne i branchebekendtgørelsen for virksomheder der forarbejder jern, stål eller andre metaller.

#### **SØNDERBORG KOMMUNES VURDERING**

Miljøstyrelsen har udarbejdet regler og retningslinjer for virksomheder som foretager forarbejdning af jern, stål eller andre metaller fastsat i branchebekendtgørelsen. Bekendtgørelsen er udarbejdet af Miljøstyrelsen i samarbejde med de respektive brancher. Vilklårene fastsat i denne godkendelse, er fastsat med udgangspunkt i reglerne fastsat i den nævnte bekendtgørelse således, at kravene som minimum svarer til reglerne i bekendtgørelsen. Vilklårene fastsat i denne afgørelse må derfor antages at basere sig på den bedst anvendelige teknik inden for branchen, hvorfor der ikke skal redegøres yderligere for dette punkt.

### **11 ANDET**

Virksomheden er miljøcertificeret efter ISO 14001.

### **12 OPHØR AF VIRKSOMHEDEN**

Der er i miljøgodkendelsen af 27. december 2011 fastsat ophørsvilkår til virksomheden. Vilkåret er i overensstemmelse med reglerne i branchebekendtgørelsen, hvorfor vilkåret udvides til også at dække den ansøgte udvidelse.

### **13 HØRINGER OG INDSIGELSER**

Et udkast til tillægsgodkendelsen har været i høring hos Linak A/S og de nærmeste naboer.

Der er under nabohøringen indkommet en bemærkning fra en gruppe af naboer. I bemærkningen udtrykkes der bekymring for, hvordan udvidelsen kommer til at påvirke naboerne med hensyn til støj. Bemærkningen er behandlet i afsnit 7.3. der omhandler støj.

Bemærkningen giver ikke anledning til ændring af vilkår.

## 14 KONKLUSION

Sønderborg Kommune vurderer, at virksomheden kan drives på stedet uden at påføre omgivelserne forurening, som er uforenelig med hensynet til omgivelsernes sårbarhed og kvalitet.

En kopi af godkendelsen skal til enhver tid være tilgængelig på virksomheden for de personer, der har ansvaret for virksomhedens indretning og drift.

### ANDEN LOVGIVNING

Godkendelsen omfatter udelukkende forholdet til miljølovgivningen. Andre godkendelser/tilladelser i forhold til anden lovgivning – f.eks. byggeloven og planloven - skal søges separat.

### ÆNDRING AF VIRKSOMHED

Hvis virksomheden udvides eller ændres bygningsmæssigt eller driftsmæssigt, så det betyder større eller anden forurening, skal dette godkendes af Sønderborg Kommune, før udvidelsen eller ændringen sker (miljøbeskyttelseslovens § 33).

### BORTFALD AF GODKENDELSE

Godkendelsen bortfalder, hvis den ikke er udnyttet inden d. 27. januar 2018. Hvis afgørelsen påklages, bortfalder godkendelsen, hvis den ikke er udnyttet inden 2 år efter, at klagemyndigheden har truffet en afgørelse.

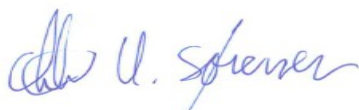

Christian Hougaard Sørensen  
*Biolog*



Claus B. Nielsen  
*Civilingeniør*



## Vilkår for etablering og drift

Sønderborg Kommune meddeler den 27. januar 2016 tillæg til udvidelse og drift af LINAK A/S.

Dette tillæg meddeles efter miljøbeskyttelseslovens kapitel 5. Revurdering af vilkår til metalbearbejdning meddeles som et påbud efter miljøbeskyttelseslovens § 41b.

Hvis afgørelsen påklages, kan klagemyndigheden beslutte at ændre vilkårene i tillægsgodkendelsen eller helt at ophæve den. Hvis tillægsgodkendelsen udnyttes inden klagefristen udløb – og inden en eventuel klage er afgjort af klagemyndigheden – er det på virksomhedens ansvar.

Vilkårene er fastsat på baggrund af oplysningerne i ansøgningsmaterialet, de tidligere meddelte afgørelser samt vurdering og begrundelser.

Vilkår fra branchebekendtgørelsen er markeret med (Bkg). Vilkår markeret med (Bkg. Revideret) er vilkår fra branchebekendtgørelsen som er omskrevet eller på anden vis ændret. Vilkår uden markering, er vilkår, som Sønderborg Kommune har vurderet er relevante for anlægget. Begrundelse og vurdering for de enkelte vilkår fremgår af vurderingsafsnittet.

Der fastsættes følgende nye vilkår for virksomhedens metalbearbejdende processer og drift:

### 1. GENERELT

- 1.1. Hvor der i vilkårene anvendes betegnelsen "tæt belægning" menes en belægning, der i løbet af påvirkningstiden er uigennemtrængelig for de forurenende stoffer, der håndteres på arealet, samt giver mulighed for opsamling af spild og kontrolleret afledning af nedbør.

### 2. LUFTFORURENING - BEARBEJDNING

- 2.1. I afkast, hvor der udledes olietågeaerosoler fra brug af køle- og smøremidler ved drejning, boring, fræsning, høvling og slibning, skal følgende emissionsgrænseværdier overholdes:
  - 5 mg/normal m<sup>3</sup> for vegetabiliske olietågeaerosoler.
  - 1 mg/normal m<sup>3</sup> for mineralske olietågeaerosoler.

Emissionskoncentrationen for både mineralsk og vegetabilisk olie må dog højst være 1 mg/Nm<sup>3</sup> i procesluften, inden opblanding med andre luftstrømme, der udledes gennem afkast Øst 4. (Bkg. revideret)
- 2.2. Emissionsgrænseværdierne for olietågeaerosoler anses for overholdt i afkast, som overholder følgende krav:
  - Den udsugede luft skal renses med et afsluttende filter med mindst 99 % renseseffektivitet.
  - Filtret skal være forsynet med en differenstrykmåler, som løbende skal følge, hvornår filtret skal renses eller udskiftes.

- Ved installation og ved skift af olietågefiltret skal det kontrolleres, at filtret er ubeskadiget og monteret korrekt uden utætheder. Efter udskiftning skal det kontrolleres, at differenstrykket ved normal drift ligger i det normale område for nyt filter.
  - Olietågefiltre skal vedligeholdes og serviceres efter leverandørens anvisninger. (Bkg.)
- 2.3. Procesluft fra aktiviteter på virksomheden skal opsamles og afledes igennem afkast. (Bkg.)
- 2.4. Da den samlede luftmængde, der udledes fra virksomheden fra drejning, boring, fræsning, høvling og slibning ved anvendelse af kølesmøremidler, overstiger 10.000 normal m<sup>3</sup>/time, skal der senest 6 måneder efter, at anlægget er sat i drift, foretages præstationskontrol med henblik på at dokumentere, at emissionsgrænseværdien fastsat i vilkår 2.1. er overholdt. (Bkg.)

Målinger, der foretages som led i en præstationskontrol, jf. vilkår 2.5., skal foretages som 3 målinger af mindst 1 times varighed. Målingerne kan foretages samme dag. Målingerne skal gennemføres under drift med maksimal emission eller efter anden aftale med tilsynsmyndigheden.

Målingerne skal udføres som akkrediteret teknisk prøvning, og målerapporterne skal udfærdiges som akkrediterede prøvningsrapporter. Målelaboratoriet skal være akkrediteret til bestemmelse af de aktuelle stoffer af Den Danske Akkreditering- og Metrologifond (DANAK) eller et tilsvarende akkrediteringsorgan, som er medunderskriver af EA's multilaterale aftale om gensidig anerkendelse.

Prøvetagning og analyse for mineralsk- og vegetabilsk olietågeaerosol, skal ske efter metodeblad MEL-14<sup>a</sup> eller efter internationale standarder af mindst samme analysepræcision og usikkerhedsniveau.

- a) Se hjemmesiden for miljøstyrelsens Referencelaboratorium. (Bkg. revideret)
- 2.5. Målesteder skal indrettes og placeres som anført i Metodeblad MEL 22<sup>a</sup>; Kvalitet i emissionsmålinger.
- a) Se hjemmesiden for miljøstyrelsens Referencelaboratorium. (Bkg.)
- 2.6. Rapport over præstationskontroller, jf. vilkår 2.4., skal indsendes til tilsynsmyndigheden senest 2 måneder efter, at kontrollen er gennemført. (Bkg.)
- 2.7. Virksomhedens bearbejdningsaktiviteter skal drives med følgende afkast:

Afkast nr.	Placering (proces)	Højde over terræn [meter]	Max. Luftmængde [Nm <sup>3</sup> /h]

Øst 4	Våd bearbejdning i Øst 3 og 4	3,0	45.000
-------	-------------------------------	-----	--------

Afkast skal være opadrettet.

### 3. STØJ

- 3.1. Virksomheden skal senest 3 måneder efter meddelelsen af denne afgørelse, indsende dokumentation for, at grænseværdierne for støj i vilkår 4.1. i miljøgodkendelsen af 27. december 2011 er overholdt.

Målingerne og/eller beregningerne skal foretages på de mest støjbela- stede områder uden for virksomhedens grund under de mest støjbela- stende driftsforhold. Grænseværdien anses for overholdt hvis målte el- ler beregnede værdier (uden fradrag af den udvidede usikkerhed) er mindre end grænseværdien.

- 3.2. Virksomhedens bidrag til lavfrekvent støj målt indendørs i de berørte bygninger må ikke overskride nedenstående grænseværdier:

Anvendelse	Tidsrum	A-vægtet lydtrykni- veau (10-160 Hz), dB
Beboelsesrum, herunder i børneinstitutioner og lignende	18.00-07.00	20
Beboelsesrum, herunder i børneinstitutioner og lignende	07.00-18.00	25
Kontorer, undervisningsloka- ler og andre lignende støjføl- somme rum	Hele døgnet	30
Øvrige rum i virksomheder	Hele døgnet	35

- 3.3. Sønderborg Kommune kan på et senere tidspunkt kræve, at virksom- heden dokumenterer, at grænseværdierne for lavfrekvent støj i vilkår 3.2. er overholdt.

Grænseværdierne for lavfrekvent støj anses for overholdt, hvis de mål- te værdier er mindre end eller lig med grænseværdien.

Hvis grænseværdierne er overholdt, kan der kun kræves en årlig må- ling. Alle udgifter til dokumentationen skal betales af virksomheden.

- 3.4. Dokumentation for at grænseværdierne for lavfrekvent støj i vilkår 3.2. er overholdt, skal udføres som "miljømåling-ekstern støj" i overens- stemmelse med kravene i kvalitetsbekendtgørelsen og Miljøstyrelsens vejledninger for støj.

Målinger eller beregninger skal udføres af en person eller firma som er godkendt hertil af Miljøstyrelsen.

#### 4. BESKYTTELSE AF JORD, GRUNDVAND OG OVERFLADEVAND

- 4.1. Spild af forurenende stoffer fra produktion og affald skal forhindres. (Bkg.)
- 4.2. Produktion på maskiner, hvorfra der kan ske spild af køle-smøremiddel, skal foregå på en tæt belægning med mulighed for opsamling af spild. (Bkg.)
- 4.3. Ved udendørs opbevaring af fræsespåner, affald fra klipning af plademateriale og andet metalaffald, der indeholder rustbeskyttende olie og/eller køle-smøremidler, skal affaldet opbevares forsvarligt, således at afdryppet olie eller køle-smøremiddel kan opsamles i egnet spildbakke eller lignende. Oplagspladsen skal have en tæt belægning uden mulighed for afløb til jord, grundvand, overfladevand og kloak eller med spildbakke. Oplagspladsen eller spildbakken skal kunne rumme indholdet af den største beholder, der opbevares. (Bkg.)
- 4.4. Køle-smøremiddel, maling, blandingsfortyndere og olieprodukter, såvel nyt som brugt, samt forurenede absorptionsmateriale, kasseret blæsemiddel, filterstøv, malingsstøv og andet farligt affald samt afpresset materiale og affald fra tromling skal opbevares i egnede lukkede beholdere, der er tætte og beskyttet mod vejrlig. Oplagspladsen skal have en tæt belægning uden mulighed for afløb til jord, grundvand, overfladevand og kloak eller med spildbakke. Oplagspladsen eller spildbakken skal kunne rumme indholdet af den største beholder, der opbevares. (Bkg.)
- 4.5. Vilkår 4.4 gælder ikke for oplag i tanke allerede omfattet af bekendtgørelse om indretning, etablering og drift af olietanke, rørsystemer og pipelines. (Bkg.)

#### 5. EGENKONTROL

- 5.1. Arealer med tæt belægning, skal kontrolleres for utætheder mindst 1 gang årligt. Utætheder skal udbedres, straks efter at de er konstateret. (Bkg.)
- 5.2. Filtre skal drives, serviceres og vedligeholdes eller udskiftes efter filterleverandørens anvisninger, så normal renseeffektivitet er opretholdt løbende. Renluftsiden af pose-, lamel- og lignende filtre skal efterses visuelt mindst 1 gang om måneden for kontrol af utætheder.
- 5.3. Der skal føres driftsjournal med angivelse af følgende:
  - Dato for vedligeholdelse af filtre, herunder udskiftning af filtermateriale, og for opdagelse af fejl i filtre med angivelse af korrigerende handling.
  - Resultat af den månedlige kontrol af filtre.
  - Det årlige forbrug af blandingsfortyndere og andre opløsningsmidler.
  - Dato for eftersyn af belægninger og evt. udbedringer.



Driftsjournalen skal opbevares på virksomheden i mindst 5 år og skal være tilgængelig for tilsynsmyndigheden. (Bkg.)



## Klagevejledning

Denne godkendelse er meddelt efter miljøbeskyttelseslovens kapitel 5.

Godkendelsen kan påklages til Natur- og Miljøklagenævnet efter reglerne i miljøbeskyttelseslovens kapitel 11. Klagen skal være indtastet i klageportalen inden klagefristens udløb den 24. februar 2016.

Følgende er klageberettigede:

- Linak A/S, Smedevænget 8, Guderup, 6430 Nordborg
- Enhver, der har en individuel og væsentlig interesse i sagens udfald
- Sundhedsstyrelsen
- Klageberettigede interesseorganisationer

En kopi af denne godkendelse er sendt til:

Sundhedsstyrelsen	sesyd@sst.dk
Danmarks Naturfredningsforening	dnsoenderborg-sager@dn.dk
Friluftsrådet	fr@friluftsradet.dk
Dansk Ornitologisk Forening	Soenderborg@dof.dk; natur@dof.dk

Hvis du ønsker at klage over denne afgørelse, kan du klage til Natur- og Miljøklagenævnet. Du klager via Klageportalen, som du finder et link til på forsiden af [www.nmkn.dk](http://www.nmkn.dk). Klageportalen ligger på [www.borger.dk](http://www.borger.dk) og [www.virk.dk](http://www.virk.dk). Du logger på [www.borger.dk](http://www.borger.dk) eller [www.virk.dk](http://www.virk.dk), ligesom du plejer, typisk med NEM-ID. Klagen sendes gennem Klageportalen til den myndighed, der har truffet afgørelsen.

En klage er indgivet, når den er tilgængelig for myndigheden i Klageportalen. Når du klager, skal du betale et gebyr på kr. 500. Du betaler gebyret med betalingskort i Klageportalen.

Natur- og Miljøklagenævnet skal som udgangspunkt afvise en klage, der kommer uden om Klageportalen, hvis der ikke er særlige grunde til det. Hvis du ønsker at blive fritaget for at bruge Klageportalen, skal du sende en begrundet anmodning til den myndighed, der har truffet afgørelse i sagen. Myndigheden videresender herefter anmodningen til Natur- og Miljøklagenævnet, som træffer afgørelse om, hvorvidt din anmodning kan imødekommes.

Gebyret bliver tilbagebetalt hvis:

- klagesagen fører til, at den påklagede afgørelse ændres eller ophæves,
- klageren får helt eller delvis medhold i klagen, eller
- klagen afvises som følge af overskredet klagefrist, manglende klageberettigelse eller fordi klagen ikke er omfattet af Natur- og Miljøklagenævnets kompetence.

Gebyret bliver dog ikke tilbagebetalt, hvis den eneste ændring af den påklagede afgørelse er forlængelse af frist for efterkommelse af afgørelse, som følge af den tid, der er medgået til klagenævnets sagsbehandlingstid.

### **CIVILT SØGSMÅL**

Et eventuelt sagsanlæg skal i følge miljøbeskyttelseslovens § 101 stk. 1, være anlagt inden 6 måneder efter, at afgørelsen er modtaget, eller - hvis sagen påklages - inden 6 måneder efter, at den endelige afgørelse foreligger.

## Bilag 1 BELIGGENHED

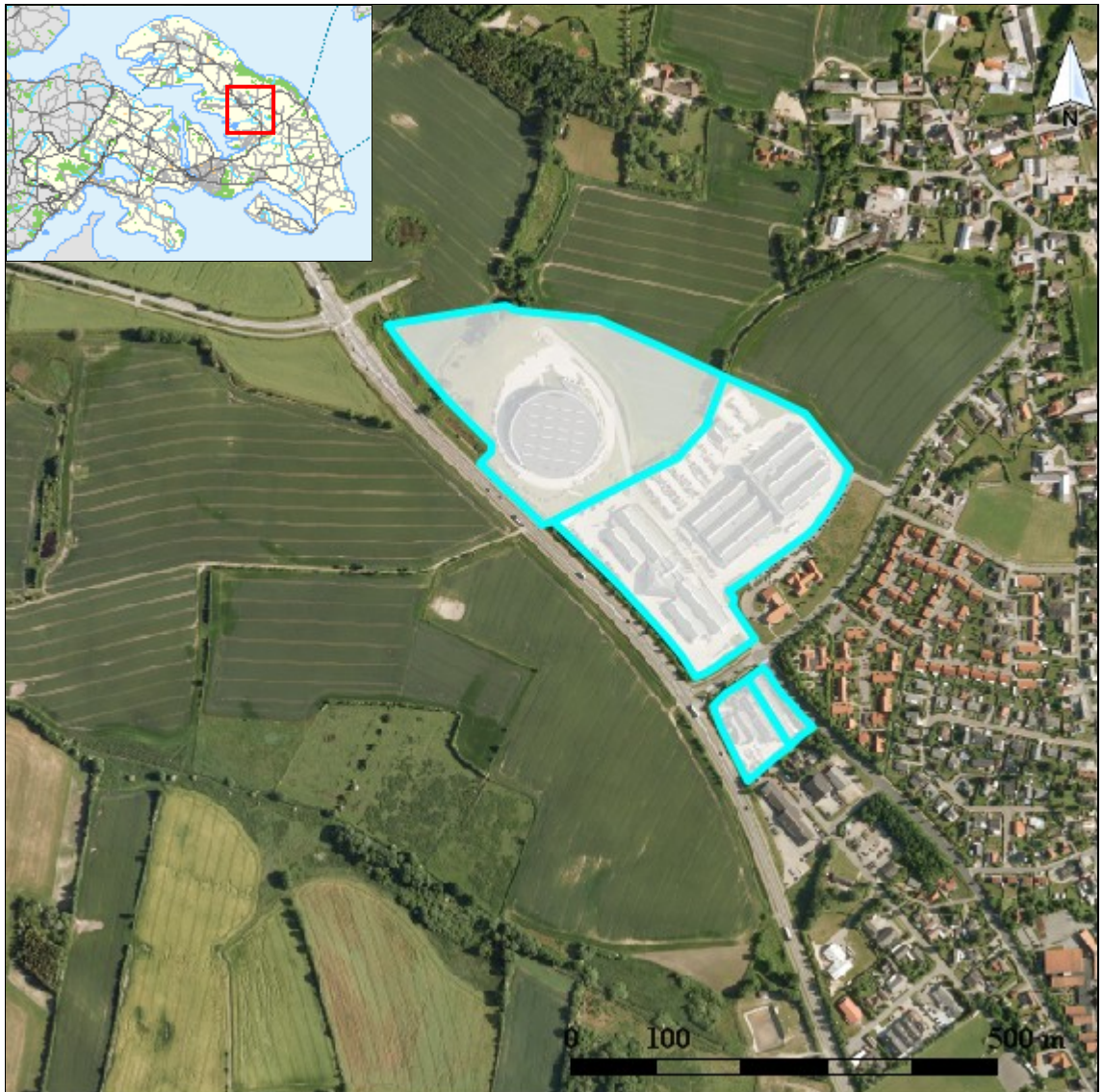



## Bilag 2 PLANMÆSSIGE FORHOLD

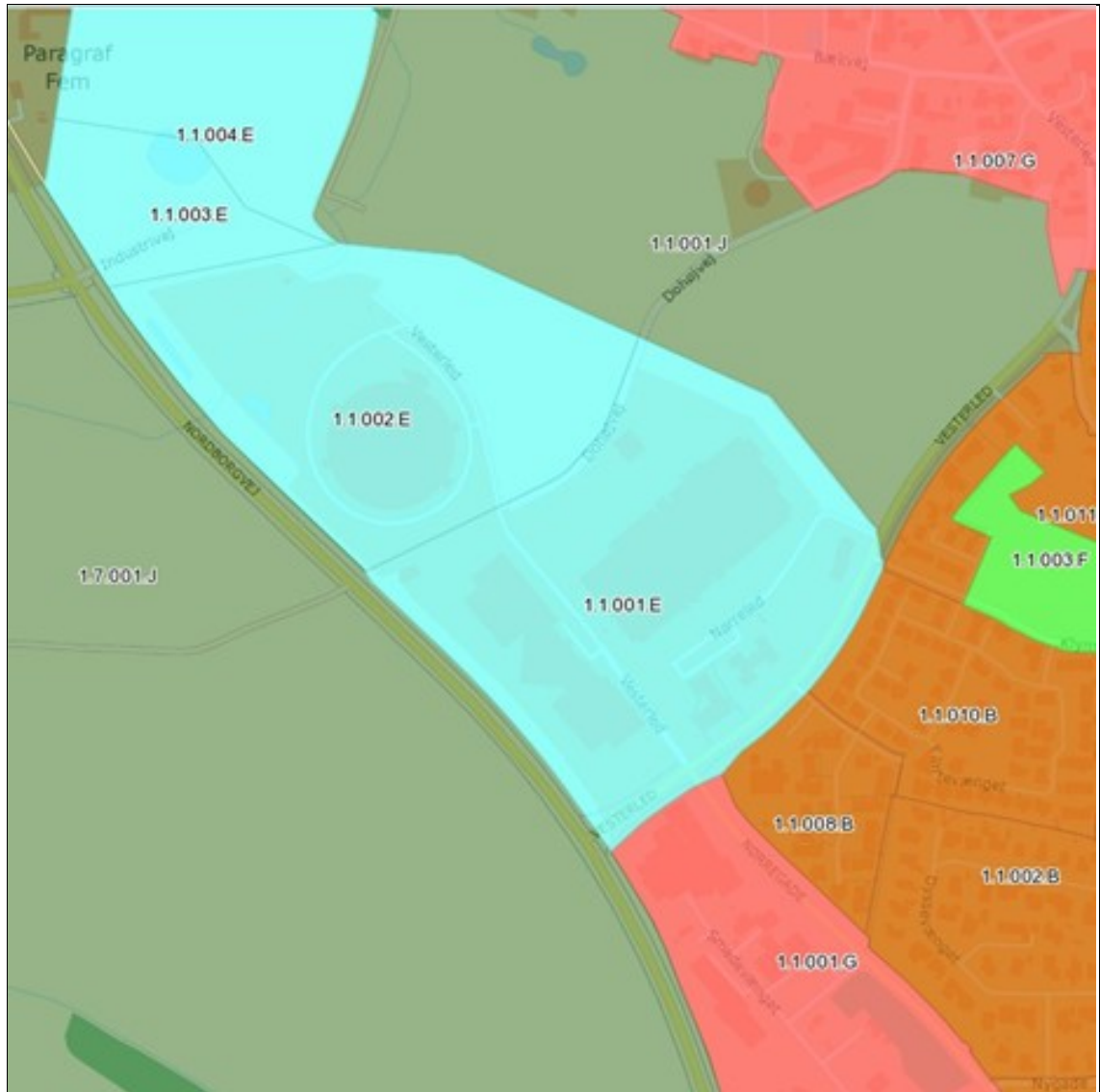

### SIGNATURFORKLARING

KOMMUNEPLANRAMME - VEDTAGET	
	Boligområde
	Blandet bolig og erhverv
	Erhvervsområde
	Område til butikformål
	Rekreation / fritidsformål
	Sommerhusområde
	Offentlige formål
	Tekniske anlæg
	Landområde
	Andet

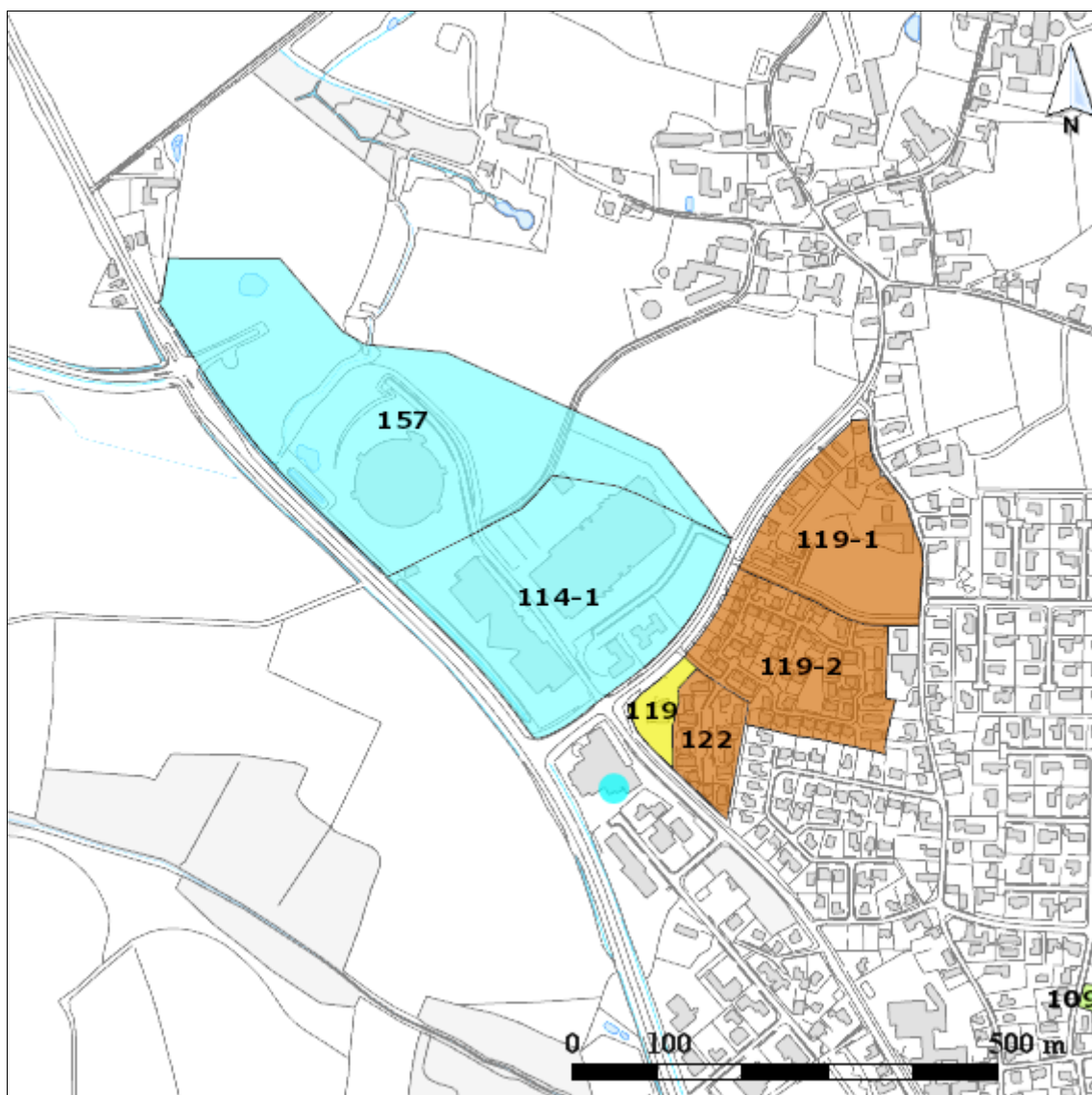

**SIGNATURFORKLARING**

LOKALPLAN - VEDTAGET	
	Boligområde
	Blandet bolig og erhverv
	Erhvervsområde
	Område til butikformål
	Rekreation / fritidsformål
	Sommerhusområde
	Offentlige formål
	Tekniske anlæg
	Landområde
	Andet



### Bilag 3 PLANMÆSSIGE FORHOLD – LOKALPLAN NR. 114-1

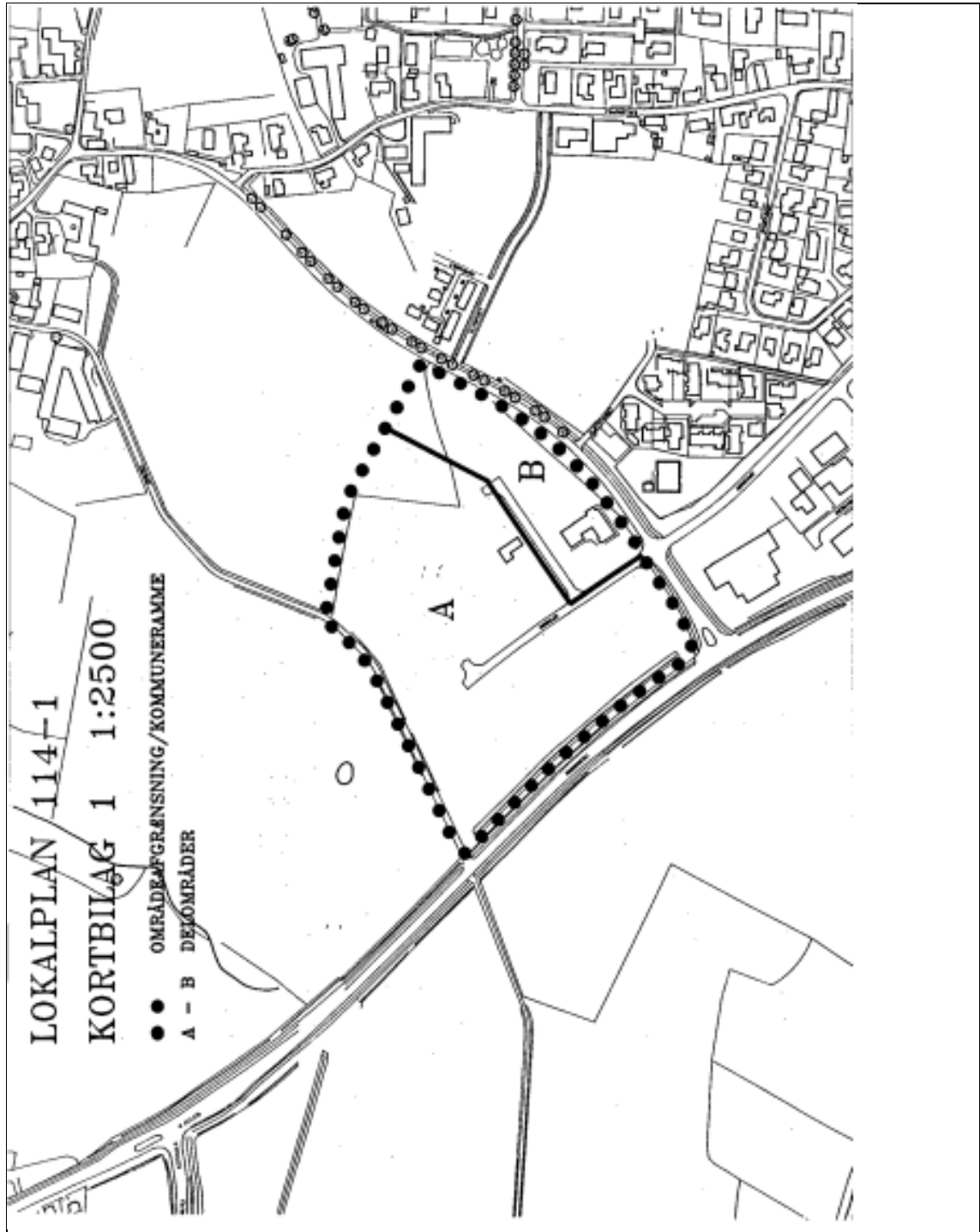



## Bilag 4 GRUNDVAND

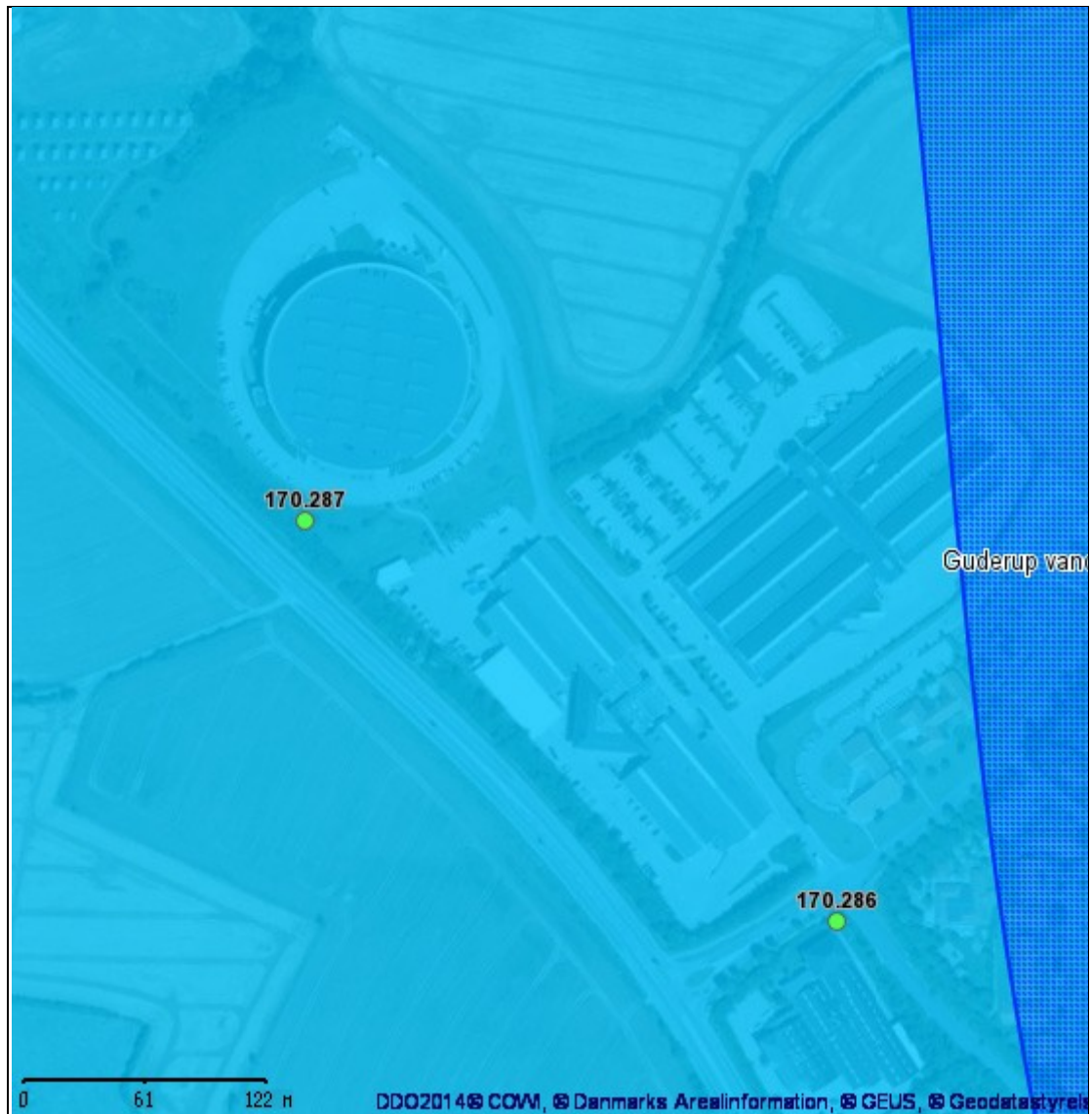



## Bilag 5 SPILDEVAND



### SIGNATURFORKLARING

KLOAKERING STATUS		AFLØB - LEDNINGER	
	Separatkloak		Andet
	Fælleskloak		Dræn
	Spildevandskloak		Fælles
KLOAKERING PLANLAGT			Perkolat
	Separatkloak		Regnvand
	Fælleskloak		Spildevand
	Spildevandskloak		Vand uden rensekrav
		UDLØB	
			Udløb fra separatkloak
			Overløb fra fælleskloak



## Bilag 6 BESKYTTET NATUR

### FLENSBORG FJORD, BREDGRUND OG FARVANDET OMKRING ALS

Nærmeste marine Natura 2000-område er EF-habitatområde 197 Flensborg Fjord, Bredgrund og farvandet omkring Als, som ligger ca. 3,45 km nordøst for virksomheden. Udpegningsgrundlaget er naturtyperne: Sandbanke (1110) og Rev (1170), samt arter: Marsvin (1351). Området er også et fuglebeskyttelsesområde (F64), hvor udpegningsgrundlaget er: Troldand, Bjergand, Hvinand og Toppet Skallesluger

De væsentligste trusler mod områdets naturværdier er:

Flensborg Fjord, Bredgrund og farvandet omkring Als Natura 2000-område nr. 197	Trusler mod områdets naturværdier
Fuglebeskyttelsesområde F64 Habitatområde H173	Vandkvaliteten trues af udledninger af næringssalte, herunder især kvælstof fra diffuse kilder.  Pesticider samt tungmetaller og andre miljøgifte fra bl.a. bundmaling på skibe.  Forstyrrelser fra bl.a. lystsejlad.  Prædation, jagt og fiskeri herunder muslingefiskeri.

### LILLESKOV OG TROLDMOSE

Nærmeste terrestriske Natura 2000-område er EF-habitatområde 104 Lilleskov og Troldmose, som ligger ca. 3,15 km sydøst for virksomheden. Udpegningsgrundlaget er naturtyperne: Flerårig vegetation på stenede strande (1220), Strandenge (1330), Næringsrige søer og vandhuller med flydeplanter eller store vandaks (3150), Bøgeskove på morbund uden kristtorn (9110), Bøgeskove på muldbund (9130), Egeskove og blandskove på mere eller rig jordbund (9160) og Elle - og askeskov ved vandløb, søer eller væld (91E0), samt arter: Skæv vindelsnegl (1014) og Stor vandsalamander (1166).

De væsentligste trusler mod områdets naturværdier er:

Lilleskov og Troldmose Natura 2000-område nr. 104	Trusler mod områdets naturværdier
Habitatområde H189	Arealreduktion/fragmentering. Påvirkning af kvælstoffer.  Tilgroning af sø og strandengene. Kan skade bestanddelen af Store vandsalamander.  Uhensigtsmæssig hydrologi.  Intensiv skovdrift kan medføre, at

	<p>skovnaturtyperne forringes eller ødelægges.</p> <p>Invasive arter, rynket rose kan blive et problem.</p> <p>Forstyrrelser, strandvoldene benyttes til opholds- og parkeringspladser.</p>
--	---------------------------------------------------------------------------------------------------------------------------------------------------------------------------------------------

### BILAG IV-ARTER

I de tilstødende natur og landbrugsarealer omkring industriområdet er der registreret følgende bilag IV-arter:

- Sydflagermus
- Brun flagermus
- Dværgflagermus
- Løvfrø

De væsentligste trusler mod arterne er:

Art	Trusler
Brun flagermus	- Naturlig fjende er ugle.
Dværgflagermus	- Naturlige fjender som ugle, husmår og skovmår - Mangel på hule træer - At de ikke kan etablere dagrastepladser i bygninger nær skov - At deres vinterkvarterer ødelægges eller forringes
Løvfrø	- Naturlige fjender som f.eks. mosesnegle, vårfluellarver og haletudser af især butsnudet frø, der æder løvfrøens æg. Haletudserne ædes især af larver af stor vandkalv, men også stor vandsalamander, hundestejler og andre fisk samt ænder æder dem. Voksne løvfrøer er bedre beskyttet grundet deres camouflagede men ædes dog af bl.a. af fasaner og tamhøns. Snog ses dog som den værste fjende. - Homogent landskab - Vedligeholdelse af grøftekanter med slagleklipper - Skyggende plantning omkring vandhullet er derimod til stor skade. Især store pile og asktræer bør undgås, idet deres store bladnedfald om efteråret skader vandkvaliteten. - Ændringer af kreaturholdet idet de bedste ynglevandhuller typisk er lavvandede vandhuller på enge og i græsningsfolde, hvor bredvegetationen er hold nede ved græsning, og således sikret en solbeskinnet lavvandszone langs bredden
Sydflagermus	- Nat- og slørugler



## Bilag 7 INDRETNING OG DRIFT

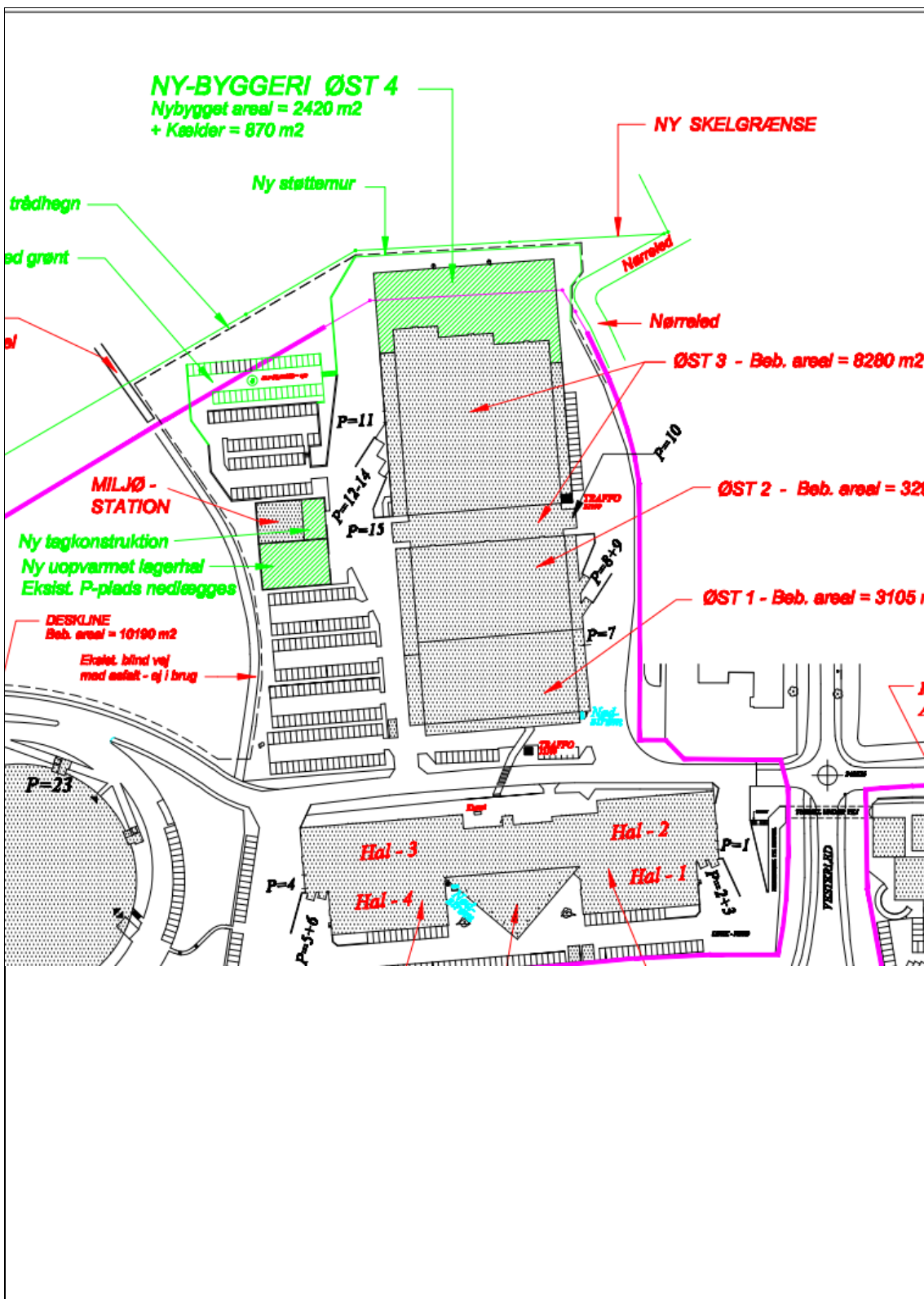







# Bilag 9 INDRETNING OG DRIFT III

## Indretning af ventilation

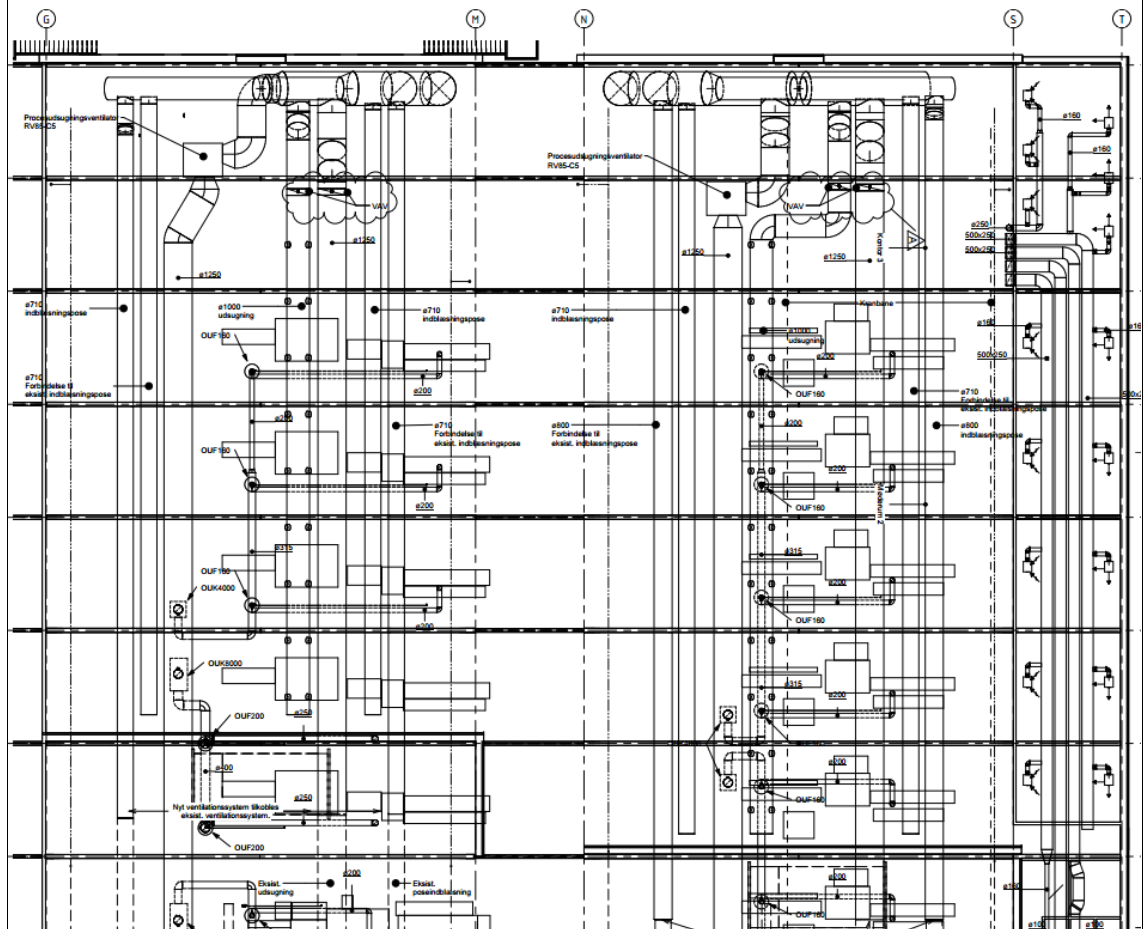

## Princip for procesudsugning

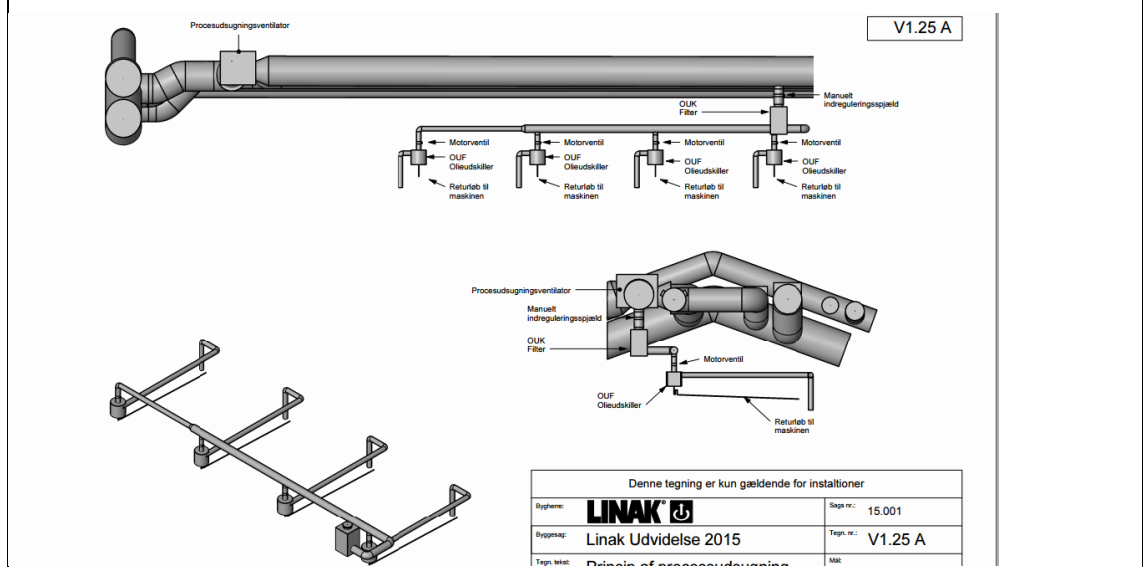









## Bilag 11 FREMTIDIG INTERN TRANSPORT

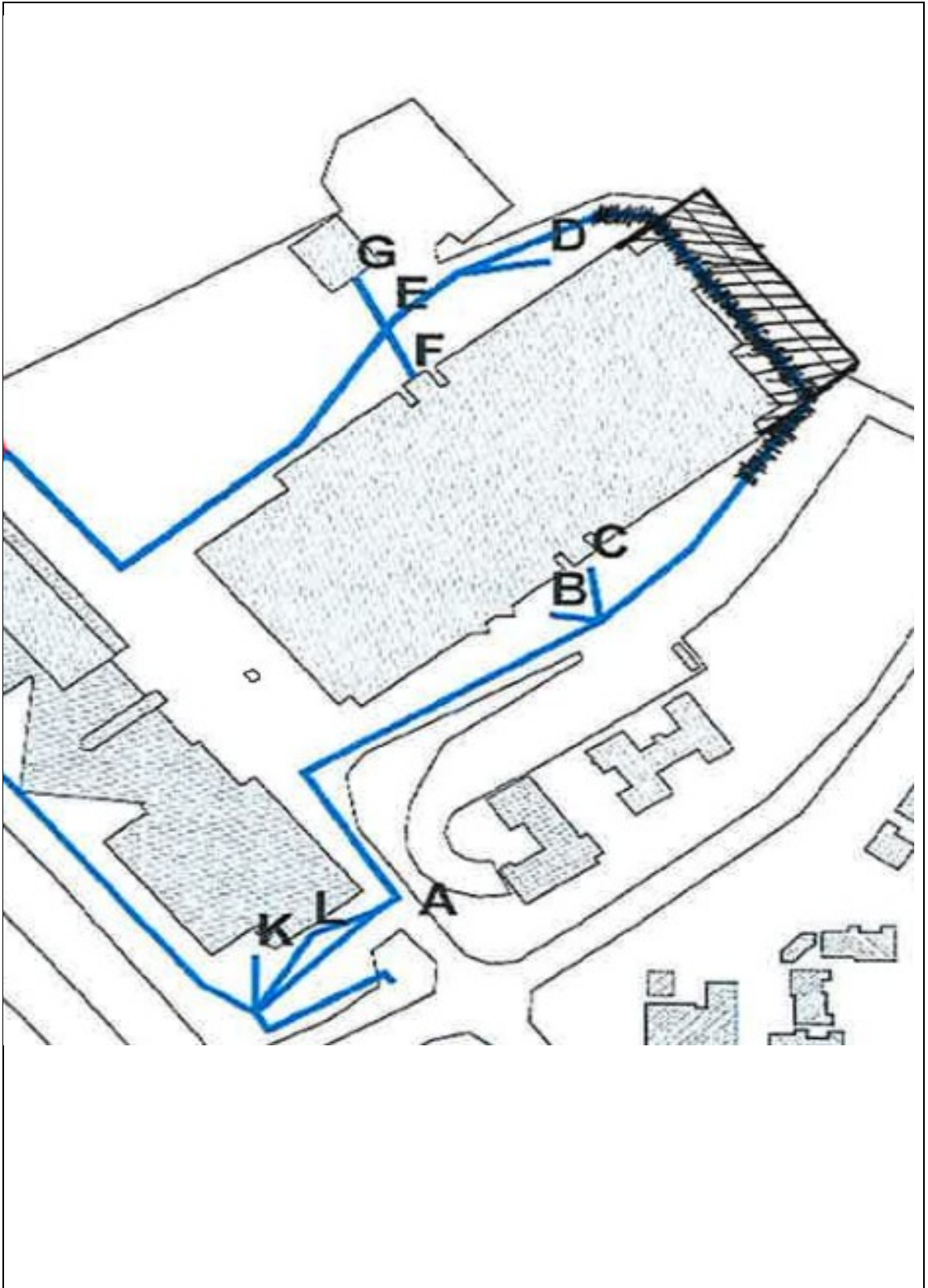



## Bilag 12 OML-BEREGNINGER

Udskrevet: 2016/01/07 kl. 14:30  
Dato: 2016/01/07

OML-Multi PC-version 20140224/6.01  
DCE - Nationalt Center for Miljø og Energi, Aarhus Universitet  
Licens til OSC-Miljø ApS, Jasminparken 52, 6760 Ribe

Side 1

Meteorologiske spredningsberegninger er udført for følgende periode (lokal standard tid):

Start af beregningen = 760101 kl. 1  
Slut på beregningen (incl.) = 761231 kl. 24

Meteorologiske data er fra: Kastrup

Koordinatsystem.

Der er anvendt et x,y-koordinatsystem med x-akse mod øst (90 grader) og y-akse mod nord (0 grader).  
Enheden er meter. Systemet er fælles for receptorer og kilder. Origo kan fastlægges frit, fx. i skorstensfoden for den mest dominerende kilde eller som i UTM-systemet.

Receptordata.

Ruhedslængde, z0 = 0.100 m

Største terrænhældning = 12 grader

Receptorerne er beliggende i et rektangulært gitter.

	Øst-vest	Nord-syd
Antal gitterpunkter:	11	11
Koordinater for centrum af gitter:	0	0
Gitterafstand:	30	30
Total længde:	300	300

Terrænhøjder er ikke alle ens.

Alle receptorhøjder = 1.5 m.

Udskrevet: 2016/01/07 kl. 14:30  
Dato: 2016/01/07

OML-Multi PC-version 20140224/6.01  
DCE - Nationalt Center for Miljø og Energi, Aarhus Universitet

Side 3

Forkortelser benyttet for kildeparametrene:

Nr.....: Internt kildenummer  
ID.....: Tekst til identificering af kilde  
X.....: X-koordinat for kilde [m]  
Y.....: Y-koordinat for kilde [m]  
Z.....: Terrænkote for skorstensfod [m]  
HS.....: Skorstenshøjde over terræn [m]  
T.....: Temperatur af røggas [Kelvin]/[Celsius]  
VOL.....: Volumenmængde af røggas [normal m3/sek]  
DSO.....: Ydre diameter af skorstenstop [m]  
DSI.....: Indre diameter af skorstenstop [m]  
HB.....: Generel beregningsmæssig bygningshøjde [m]  
Q1.....: Emission af stof nr. 'i' [gram/sek]

Punktkilder.

-----  
Kildedata:

Nr	ID	X	Y	Z	HS	T(C)	VOL	DSI	DSO	HB	Olietå Q1	Stof 2 Q2	Stof 3 Q3
1	1	0.	0.	0.0	3.0	22.	28.28	1.13	1.13	0.0	0.0125	0.0000	0.0000

Tidsvariationer i emissionen fra punktkilder.

Emissionerne fra de enkelte punktkilder er konstant.

Afledte kildeparametre:

Kilde nr.	Vertikal røggashastighed m/s	Buoyancy flux (termisk løft) (omtrentlig) m4/s3
1	30.5	3.9

Der er ingen retningsafhængige bygningsdata.

\*\*\*\*\* ADVARSEL \*\*\*\*\*

ADVARSEL FRA OML-MULTI:  
Gas hastighed= 30.5 > 30 m/s  
for kilde nr. 1

Udskrevet: 2016/01/07 kl. 14:30  
 Dato: 2016/01/07

OML-Multi PC-version 20140224/6.01  
 DCE - Nationalt Center for Miljø og Energi, Aarhus Universitet

Side 5

Olietå Periode: 760101-761231

Maksima af månedlige 99%-fraktiler (µg/m<sup>3</sup>)

Rec.nr.:i+j.	j									
i	1	2	3	4	5	6	7	8	9	10
0	1	1	1	2	2	1	1	2	2	1
10	1	1	1	1	2	2	2	2	2	2
20	2	1	1	2	2	2	2	2	2	2
30	2	2	1	1	2	2	2	2	2	3
40	3	2	2	2	1	2	2	2	2	2
50	2	2	2	2	2	2	2	2	3	2
60	0	3	3	3	2	2	2	2	2	1
70	1	2	2	2	2	2	2	1	1	1
80	1	1	2	1	2	2	1	1	1	1
90	1	1	1	2	1	1	2	1	1	1
100	1	1	1	2	2	2	1	1	1	1
110	1	1	1	1	2	2	1	1	1	1
120	1									

Maksimum= 2.96 i rec. nr. 63 i måned 1.



**Bilag 13** LISTE OVER SAGENS AKTER

Dokument	Dato	Sags nr.	Dok nr.
Ansøgning om miljøgodkendelse	8. januar 2015	15/772	1
Supplerende oplysninger	8. januar 2015	15/772	2
Supplerende oplysninger	2. februar 2015	15/772	7
Supplerende oplysninger	11. februar 2015	15/772	8
Tilladelse til at påbegynde byggeri	13. februar 2015	15/772	10
Telefonnotat	10. december 2015	15/772	14
Opdateret støjkortlægning	10. december 2015	15/772	15
Opdateret ansøgningsmateriale	23. december 2015	15/772	17
OML beregning	6. januar 2016	15/772	22
Opdateret OML beregning	7. januar 2016	15/772	25
Godkendelse i høring hos naboer	7. januar 2016	15/772	24
Godkendelse i høring hos virksomheden	7. januar 2016	15/772	28
Høringssvar fra naboer	11. januar 2016	15/772	30





## Bilag 14 REFERENCER

Miljøbeskyttelsesloven	Lovbekendtgørelse nr. 1317 af 19. november 2015 om miljøbeskyttelse.
Godkendelses-bekendtgørelsen og bekendtgørelsen om standardvilkår	Bekendtgørelse nr. 1447 af 2. december 2015 om godkendelse af listevirksomhed (gældende). Bekendtgørelse nr. 669 af 18. juni 2014 om godkendelse af listevirksomhed (historisk).
Branchebekendtgørelsen for maskinværksteder	Bekendtgørelse nr. 1734 af 21. december 2015 om virksomheder, der forarbejder emner af jern, stål eller andre metaller.
Affaldsbekendtgørelsen	Bekendtgørelse nr. 1309 af 18. december 2012 om affald.
VVM-bekendtgørelsen	Bekendtgørelse nr. 1832 af 16. december 2015 om vurdering af visse offentlige og private anlægs virkning på miljøet (VVM) i medfør af lov om planlægning.
Risikobekendtgørelsen	Bekendtgørelse nr. 1666 af 14. december 2006 om kontrol med risikoen for større uheld med farlige stoffer.
Klassificerings-bekendtgørelsen	Bekendtgørelse nr. 1075 af 24. november 2011 om klassificering, emballering, mærkning, salg, og opbevaring af kemiske stoffer og produkter.
Kvalitetsbekendtgørelsen	Bekendtgørelse nr. 231 af 5. marts 2013 om kvalitetskrav til miljømålinger.
Olietankbekendtgørelsen	Bekendtgørelse nr. 1611 af 10. december 2015 om indretning, etablering og drift af olietanke, rørsystemer og pipelines.
Affaldsregulativ	Regulativ for erhvervsaffald i Sønderborg Kommune 2013.
Støjvejledninger	Miljøstyrelsens vejledning nr. 5, 1984 om ekstern støj fra virksomheder. Miljøstyrelsens vejledning nr. 6, 1984 om måling af ekstern støj fra virksomheder. Miljøstyrelsens vejledning nr. 5, 1993 om beregning af ekstern støj fra virksomheder. Miljøstyrelsens orientering nr. 9, 1997 om lavfrekvent støj, infralyd og vibrationer i eksternt miljø. Miljøstyrelsens vejledning nr. 3, 2003 om ekstern støj i byomdannelsesområder
Luftvejledningen	Miljøstyrelsens vejledning nr. 2, 2001 om begrænsning af luftforurening fra virksomheder.
B-værdivejledning	Miljøstyrelsens vejledning nr. 2, 2002 om B-værdier med tilhørende supplement.
Miljøoplysnings-bekendtgørelsen	Bekendtgørelse nr. 210 af 3. marts 2010 om visse virksomheders afgivelse af miljøoplysninger.
BAT-dokumenter	Miljøstyrelsens orientering nr. 2, 2006 om referencer til BAT vurdering ved miljøgodkendelser. BAT-eksempler og tjeklister på tværs af brancher, orientering nr. 4, 2014

